



Chers partenaires,

Toujours à votre écoute, nous sommes constamment soucieux de satisfaire vos besoins en vous proposant des produits et services à la hauteur de vos attentes.

Dans un marché du dispositif médical de plus en plus concurrentiel, nous nous efforçons toujours à vous proposer des produits en provenance des meilleurs fabricants internationaux à des prix toujours plus attractifs.

Depuis la création de Medical Laboratoire Service, la qualité de nos produits et services a toujours été une valeur fondamentale de notre entreprise et la mise en place du processus **ISO 13485** en 2023 est une preuve en plus de l'engagement de nos équipes à vous offrir une meilleure expérience client.

Veillez agréer, chers partenaires, nos salutations les plus cordiales

Dr.MOKHTARI Mohammed
C.E.O

A handwritten signature in blue ink, consisting of several overlapping loops and a long horizontal stroke extending to the right.



SOMMAIRE

D I A G N O S T I C



Stéthoscope simple - double pavillon	3
Tensiomètre mécanique	4
Holter tensionnel	5
Tensiomètre électronique	6
Oxymètre de pouls	8
Thermomètres	9
Oto-rhino-laryngologie	10
Éclairage médical	11
Moniteur multiparamétrique	12
Capnographe-oxy	16
Electrocardiographe	17
Cardiotocographe - Doppler foetal	18

A P P A R E I L S E L E C T R O - M E D I C A U X



Nébuliseur Électrique	20
Concentrateur à oxygène	21
Bistouri Électrique	22
Garrot Pneumatique	25
Pousse seringue	26
Pompe à perfusion	28
Défibrillateur Externe Semi-Automatique	29
Table chauffante	30
Couveuse bébé	31
Aspirateur chirurgical Électrique	33
Scie à plâtre	34
Autoclave de pailasse	35
Distillateur d'eau-Stérilisateur à Air Chaud	36
Conteneur de stérilisation	37

I N S T R U M E N T A T I O N



Boite et trouses completes	39
Divers	40
Ciseaux	41
Pincés	42



E Q U I P E M E N T M E D I C O H O S P I T A L I E R



Lits médicalisés	45
Lit enfant - Berceau médical	48
Divans d'examen mécaniques	49
Fauteuil de prélèvement - table électriques	50
Divans d'examen gynécologiques électriques	51
fauteuil de prélèvement - hémodialyse	52
Mobilier divers	53
Chariots guéridons	54
Chariots -Table de mayo	57
Chariots brancards	58
Armoires médicales- Lampe d'examen	59
Lampe d'examen gynéco -Potence à sérum	60
Lampe scalytique opératoire	61

G E R I A T E R I E



Matelas anti escarres	64
Coussins anti escarres	65



O R T H O P E D I E



Tronc & rachis	71
Membres supérieurs	76
Membres inférieurs	81
Orliman FIX-QUICK	85
Orliman SPORT	88
Orliman THERMO-MED	90
Ligne ELASTIQUE	92
Podologie	93
Correcteur hallux valgus -Chaussures post-opératoires ...	96
Actuis BY ORLIMAN	97
Les bas de contention	99
Resine et bandage	100

SOMMAIRE

AIDE A LA MARCHÉ



Cannes anglaises - cannes 3eme âge	102
Cannes de 3eme âge de LUXE	104
Déambulateurs	105
Rolateurs	106
Chaises de douche	107
Garde-robe	108
Fauteuils roulants adultes métal époxy -aluminium...	109
Fauteuils roulants adultes	112
Fauteuils roulants de sport	113
Fauteuils roulants enfants	114
Fauteuil roulants électriques	115
Scoters électriques	116
Arnetec-ceinture de sécurité anti chute	118

SABOT ET VETEMENT



Gamme professionnelle WOCK	120
Mocassin FEEL UNIQUE WOCK	122
Mocassin FEEL FLEX WOCK	123
Sandales orthopediques en cuir	124
Sabots medicales en cuir	126
Chaussures medicales	127
Vetements medicaux	129

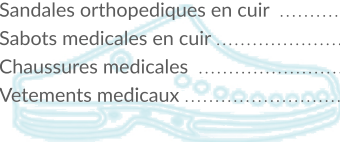

CONSOMMABLE



Consommables divers	133
Conteneur de dechets	135



MEDICAL ET PHARMACIE



Produits nouveaux nes	137
Protections et rééducation-kiné	138
Boites de secours	139
Produits divers	140



SANTÉ & BIEN ETRE



Diffuseur d'arome	143
Purificateur d'air-Ventilateur	144
Lampe infrarouge	145
Appareils de massage électriques	146
Ceinture de musculation-cardiofrequencemetre	151
Chauffage flexible	152
Gamme beauté	155

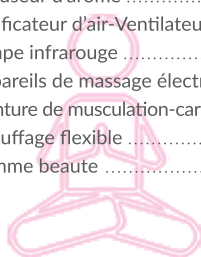

PESES PERSONNES



Pese-personne mecanique	162
Pese-personne électrique	163



DIAGNOSTIC



- 3 | Stethoscope
- 4 | Tensiomètre Mecanique
- 5 | Tensiomètre Mecanique - Holter tensionnel
- 6 | Tensiomètre Electronique
- 8 | Oxymetres de pouls
- 9 | Thermometres
- 10 | ORL
- 11 | Eclairage Medical
- 12 | Moniteur Multiparamétrique
- 16 | Capnographe-oxy
- 17 | Electrocardiographe
- 18 | Cardiotocographe- doppler foetal





STETHOSCOPE



Stéthoscope simple Pavillon

PULSE

- Récepteur simple pavillon en alliage de zinc chromé (modèle noir) ou poudré.
- Membrane acoustique haute résolution en résine époxy.
- Embouts souples vissés assortis à la tubulure en PVC.
- Lyre orientée avec ressort intégré.

507523 507522 507500

Spengler
FABRICANT FRANÇAIS
DEPUIS 1907



Stéthoscope laubry

507300

- Simple pavillon lourd (107g) en laiton massif à la forme élégante et profilée pour une prise en main idéale.
- Membrane acoustique haute résolution en résine époxy.
- Lyre orienté et embouts souples vissés.
- Idéal pour la prise de tension et l'auscultation générale.

Spengler
FABRICANT FRANÇAIS
DEPUIS 1907



Stéthoscope double pavillon

DUALPULSE

- Double pavillon couleur, Bagues antifroid.
- Récepteur double pavillon en alliage de zinc chromé (modèle noir) ou poudré.
- Membrane acoustique haute résolution en résine époxy.
- Embouts souples vissés assortis à la couleur de la tubulure lyre orientée avec ressort intégré.

507423 507422 507400 507430

Spengler
FABRICANT FRANÇAIS
DEPUIS 1907

Stéthoscope magister adulte

507200

- Pour l'auscultation polyvalente.
- Double pavillon adulte en acier inox.
- Membrane multifréquence.
- Lyre orientée avec ressort intégré et embouts souples vissés.
- Sa prise en main idéale et ses performances le destinent à l'auscultation générale et spécialisée.

Spengler
FABRICANT FRANÇAIS
DEPUIS 1907



Stéthoscope double pavillon stethoclear +

OP-ST2

- Membrane avec le diamètre de 48mm.
- Récepteur double pavillon avec bague antifroid sur chaque pavillon.
- La lyre oriente en acier inoxydable et embouts souples.
- La tubulure simple conduit en Y est en PVC.



OPTIMIUM PRO.
Innovation For Everyone

Framboise Noir

Stéthoscope simple pavillon stethoclear

OP-ST1

- Doté d'un récepteur métallique à simple pavillon en nickel chromé.
- Le tube est en caoutchouc très résistant et antibruit.
- La lyre ergonomique est conçue pour donner à l'utilisateur un maximum de confort.
- Simple pavillon adulte de diamètre 45 mm.



OPTIMIUM PRO.
Innovation For Everyone



DIAGNOSTIC

TENSIOMÈTRE MECANIQUE

Tensiomètre vaquez laubry nano

512210

- Boîtier et protégé-manomètre en ABS.
- Manomètre grand diamètre (54mm) pour une lecture facile.
- Support de manomètre en croute de cuir.
- Brassard en nylon noir qualité oxford (adulte) avec fermeture velcro.
- Robinet de décompression métal.
- Livré en trousse nylon.



Spengler
FABRICANT FRANÇAIS
DEPUIS 1907

Tensiomètre vaquez laubry hospital

518612

- Robinet de décompression contrôlé par valve ultra-précise.
- Boîtier en métal anticorrosion, résistant aux chocs.
- Brassard en polycoton indéformable et lavable.
- Indication spécifique : patient bras obèses, avec sangles.



Spengler
FABRICANT FRANÇAIS
DEPUIS 1907

Tensiomètre vaquez laubry hospital

518511

- Robinet de décompression contrôlée par une valve ultra-précise.
- Boîtier en métal anticorrosion, résistant aux chocs.
- Brassard en polycoton indéformable et lavable.
- Indication spécifique : patient sous perfusion, avec velcro.



Spengler
FABRICANT FRANÇAIS
DEPUIS 1907

Tensiomètre Vaquez Laubry classic

518112

- Le plus célèbre des vaquez-Laubry.
- Brassard en polycoton avec support de manomètre en cuire plein fleur.
- Poire grand volume.
- Livré en trousse nylon.
- Avec Sangles.



Tensiomètre lian nano adulte

513210

- Boîtier en ABS léger résistant aux chocs.
- Brassard noir en nylon Oxford résistant avec accord rapide en métal à vis.
- Poire ergonomique et robinet en laiton avec capuchon en ABS.
- Livré en trousse nylon.
- Ref: 513220 tensiometre lian nano enfant.



Tensiomètre PRECISION+

QP-100

- Sphygmomanomètre anéroïde manopoire standard fiable et léger avec boîtier manomètre en ABS.
- Poire en PVC et valve de décompression pour une utilisation à une seule main.
- Brassard étalonné en nylon bleu à fermeture velcro Grand cadran (Ø60 mm).
- Livré en trousse nylon élégante.
- Brassard adulte + brassard enfant (inclus).



OPTIMUM PRO.
PREMIER HEALTHCARE PRODUCTS
Innovation For Everyone

DOC KIT + (tensiomètre+stéthoscope+torche)

QP-1

- Tensiomètre économique avec brassard en nylon à fermeture velcro.
- Manomètre à clip conçu pour être fixé sur le brassard.
- Échelle de 0 à 300 mmHg.
- Réglage manuel du dégonflage possible jusqu'à 2/3 mmHg/sec.
- Temps de dégonflage max. de 10 s.
- Poire en latex avec valve chromée.
- Robinet d'air chromé avec régulation de décompression à vis.
- Livré en trousse nylon élégante.
- (Tensiomètre + stéthoscope RAPPAPORT + Lampe torche).



OPTIMUM PRO.
PREMIER HEALTHCARE PRODUCTS
Innovation For Everyone



TENSIOMÈTRE MECANIQUE - HOLLER TENSIONNEL



513703 513701 513700 513702

Spengler
FABRICANT FRANÇAIS
DEPUIS 1907

Tensiomètre manopaire MOBI

MOBI

- Précis, ergonomique et innovant grâce à ses connecteurs aimantés.
- Boîtier en ABS.
- Résistant aux chocs.
- Tubulure LifeLink aimanté aux extrémités, facile à mettre et à enlever.
- Brassard équipé de la connectique LifeLink.
- Manomètre grand diamètre : 57,38 mm.
- Poire ergonomique.
- Valve de décompression offre une meilleure sensibilité et précision.
- Conçu en revêtement TPU le brassard MOBI offre un gain de poids et une grande facilité de nettoyage.



TUBULURE LIFE LINK



AMBIDEXTRE



POIRE ERGO



BRASSARD FACILE



Tensiomètre mural Tensio-Pro

OP-TM01

OPTIMUM PRO
Innovation For Everyone

- Large cadran de 147mm de diamètre pour faciliter la lecture des résultats.
- Panier porte-brassard intégré à l'arrière de l'appareil avec fixation murale.
- Manomètre gradué de 0 à 300 mm Hg.
- Poire de gonflage classic ergonomique.
- 2 tubes adultes en latex : l'un est relié à la poire avec soupape de décompression et l'autre est relié au connecteur du tube à spirale (**extensible jusqu'à 1,8m**).
- Robinet de décompression progressive et contrôlé par une valve ultra précise.
- 4 Brassards velcro en nylon noir.

Brassards inclus:	Type de brassard	Circonférence du bras
	Adulte (large)	33,3cm - 51cm.
	Adulte	25,4cm - 40,6cm.
	Enfant	18,4cm - 26,7cm.
	Nourrisson	13cm - 19cm.



OPTIMUM PRO
Innovation For Everyone



Holler tensionnel

OP-HT50

- Pour une utilisation ambulatoire de la mesure de la pression artérielle avec intervalles programmables.
- Modèle compact et portable.
- Ecran LCD couleur 2,4 pouces.
- 2 modes de fonctionnement : manuel et automatique.
- Mémoire 300 groupes de données en mode manuel et 350 groupes de données en mode automatique.
- Mesure et enregistre la pression artérielle d'un patient à intervalles réguliers pendant 24h.
- 2 périodes de mesure programmables : heures de réveil (jour) ou heures de sommeil (nuit).
- Intervalles heures de réveil : 15, 30, 60 ou 120 minutes.
- Intervalles heures de sommeil : 15, 30, 60, 120 ou 240 minutes.
- Convient pour les adultes, l'enfant et nourrisson.
- Connexion USB sur PC avec logiciel fourni.
- Alarmes sonores et visuelles réglables.
- Plage de mesure tension artérielle : 0-290 mmHg.
- Précision : +/- 3mmHg.
- Plage de mesure pouls : 40-240 bpm.
- Précision : +/- 2%.
- Arrêt automatique après 2 minutes d'inactivité.
- Alimentation : 2 piles AA (livré sans piles).

Accessoires standards :

- 1 brassards en nylon (adulte).
- House de transport.
- Mode d'emploi.
- Logiciel et câble USB.
- Tuyau de raccordement 1.5m.

Accessoires optionnels :

- 2 brassards :
- Pédiatrique.
- Adulte large.



DIAGNOSTIC

TENSIOMÈTRE- ELECTRONIQUE



beurer
health and well-being

Tensiomètre électronique poignet

BC-28

- Affichage LCD très clair.
- Moyenne de toutes les valeurs enregistrées et pression artérielle matin/soir des 7 jours.
- Mémoires : 2 x 60 valeurs mémorisables.
- Taille de manchette pour des diamètres de poignets de 14 à 19,5 cm.
- Affichage de la date et de l'heure.
- Alimentation : 2 piles AAA de 1,5V.
- Pochette de rangement pratique.
- Arrêt automatique.



beurer
health and well-being

Tensiomètre électronique poignet avec indicateur de positionnement

BC-51

- Mesure entièrement automatique de la tension artérielle et du pouls au niveau du poignet.
- Grand écran XL parfaitement lisible.
- Indicateur de risque : classement des résultats mesurés selon l'échelle de couleur.
- Deux mémoires utilisateur de 120 mesures chacune.
- Message en cas d'erreur d'utilisation
- Date et heure.
- Arrêt automatique.



beurer
health and well-being

Tensiomètre électronique brassard

BM-26

- Mesure entièrement automatique au niveau du bras.
- Grand écran très lisible.
- Moyenne des dernières mesures.
- Message en cas d'erreur d'utilisation.
- Avertit des éventuelles perturbations du rythme cardiaque.
- Grâce aux 4 x 30 emplacements de mémoire, jusqu'à 4 utilisateurs possible.
- Heure et date.
- Indicateur de changement des piles.
- Arrêt automatique.



beurer
health and well-being

Tensiomètre électronique brassard

BM40

- Mesure entièrement automatique au niveau du bras.
- Écran XL : 83 x 54 mm, taille des chiffres SYS/DIA 21 mm.
- Moyenne de toutes les valeurs enregistrées et pression artérielle matin/soir des 7 jours.
- Mémoires : 2 x 60 valeurs mémorisables.
- Pour une circonférence du bras de 22 à 35 cm.
- Date et heure / Arrêt automatique.
- Pochette de rangement pratique,
- Possibilité d'alimentation par 4 piles AA ou avec un adaptateur secteur.



TENSIOMÈTRE- ELECTRONIQUE



Tensiomètre électronique brassard

BM45



beurer
health and well-being

- Mesure entièrement automatique de la tension artérielle et du pouls au niveau du bras
- Écran XL parfaitement lisible à éclairage blanc (70 x 82 mm).
- Bouton MARCHE/ARRÊT illuminé
- Moyenne de toutes les valeurs enregistrées de la pression artérielle matin/soir des 7 derniers jours.
- 2 x 60 valeurs mémorisables.
- Pour une circonférence du bras de 22 à 36 cm.
- Piles et trousse de rangement incluses 4 x 1.5V.
- Message en cas d'erreur d'utilisation
- Heure et date.
- Arrêt automatique.



beurer
health and well-being

Tensiomètre électronique brassard easyClip

BM-51

- **Manchette easyClip innovante (22 – 42 cm)** : Positionnement simple avec une seule main.
- **Technologie de gonflage** : mesure rapide et confortable pendant le processus de gonflage.
- Écran XL à rétroéclairage blanc très lisible.
- Moyenne de toutes les valeurs de mesure enregistrées.
- Deux mémoires utilisateur de 100 mesures chacune.
- Indicateur de risque.
- Date et heure/arrêt automatique.
- Message en cas d'erreur d'utilisation.

Nouveau



Tensiomètre électronique brassard Bluetooth® easyLock

BM-81

- **Brassard easyLock innovant** : Placer, serrer et démarrer.
- Aucun tuyau, aucun câble – mesure simple et précise.
- Mesure entièrement automatique de la tension artérielle et du pouls au niveau du bras.
- Contrôle de placement du brassard : pour le positionnement correct du brassard sur le bras.
- Indicateur de risque LED : classement des résultats de mesure avec échelle LED colorée.
- Deux mémoires utilisateur pour 120 valeurs de mesure chacune.
- Date et heure/arrêt automatique.

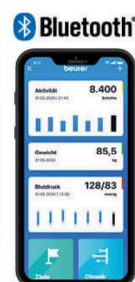



DIAGNOSTIC

OXYMETRES DE POULS



OPTIMUM PRO
PREMIUM HEALTHCARE PRODUCTS
Innovation For Everyone

Oxymètre de doigt PROFESSIONNEL OP-60F

- Oxymètre léger et portable.
- La technologie de contrôle photoélectrique de l'oxyhémoglobine est adoptée conformément à la technologie de numérisation et d'enregistrement, usage : familiale ,Hospitalier.

• Accessoire inclus :

- Capteur SPO2 Adulte.

• Accessoires optionnel :

- Capteur SPO2 Adulte.
- Capteur SPO2 Neo.

• Caractéristiques technique :

Écran	Couleur TFT 2,8 (résolution de l'écran: 320 X 240).
1ERE OPTION	Affichage de la valeur de SPO2.
2EME OPTION	Affichage de la valeur rythme cardiaque PR.
Alimentation	Batterie rechargeable avec adaptateur Ac.
Mémorisation	24 heures de mémorisation.
Indicateur	Sonore des pouls.
Fonction d'alarme	(0-100% SPO2 , 0bpm-254bpm PR).
Plage de mesure de SpO2	35% - 99% .
Précision	70% -100% (±2%).
Plage de mesure PR	30bpm- 250bpm, (la résolution est de 1bpm)
Précision	± 2bpm ou ± 2%.



beurer
health and well-being

Oxymètre de doigt

PO-30

- Mesure de la saturation pulsée en oxygène (SpO2) et de la fréquence cardiaque (pouls).
- Mesure très simple et tout à fait sans douleur.
- Petit et léger, pour une utilisation à domicile ou en déplacement.
- Peut être utilisé dans le cadre de sports de haute altitude.
- Luminosité de l'écran réglable.
- 2 piles AAA fournies.



beurer
health and well-being

Oxymètre de doigt - connecté

PO-60

- Mesure de la saturation pulsée en oxygène (SpO2) et de la fréquence cardiaque (pouls).
- Connexion innovante entre le smartphone et l'oxymètre de pouls.
- Surveillance des résultats via l'application Beurer HealthManager.
- Transfert: grâce à la technologie Bluetooth Low Energy.
- Avec 100 emplacements de sauvegarde.
- Bandoulière et poche de ceinture fournie.
- 2 piles AAA fournies .



THERMOMETRES



Thermomètre digital FLEXIBLE

FT-13

- Le thermomètre médical adopte un point de mesure extra-flexible.
- Temps de mesure env. 30 sec.
- Technologie de mesure à contact.
- Alarme de température: avertissement sonore à partir de 37,8 ° C.
- Affiche les mesures en ° C et ° F.
- Étanche.
- Peut être désinfecté.
- 1 espace de mémoire.
- Arrêt automatique.
- Signal acoustique à la fin de la mesure.
- Avec capuchon de protection.



Thermomètre digital

FT-09

- Le thermomètre médical avec technologie de mesure de contact est facile à utiliser.
- L'évaluation de la fièvre rendue facile.
- Technologie de mesure à contact.
- Affichage en °C.
- Étanche.
- Peut être désinfecté.
- 1 espace mémoire.
- Arrêt automatique.
- Signal acoustique à la fin de la mesure.
- Avec capuchon de protection.



Thermomètre INFRAROUGE 'sans contact'

FT-85

- Mesure de la température corporelle, ambiante et de surface
- Hygienne et sûr - mesure sans contact avec la peau.
- Mesure en quelques secondes.
- Mesure infrarouge.
- Alarme de température: à partir de 38 ° C.
- Affiche les mesures en ° C et ° F.
- Distance de mesure 2 - 3 cm.
- Précision de mesure:
- Front: $\pm 0,2$ ° C: 34 ° C-42,2 ° C ($\pm 0,4$ ° F: 93,2 ° F-108 ° F).
- Objet: $\pm 4\%$ ou ± 2 ° C (± 4 ° F) à 0 - 80 ° C (-32 ° F - 176 ° F).
- 60 espaces de mémoire (température corporelle).
- Arrêt automatique.
- Signal acoustique en option lorsque la mesure est terminée.



Thermomètre multifonction

FT-65

- En plus de la mesure de la température dans l'oreille et du front, ce thermomètre peut également déterminer les températures de surface.
- L'alarme de température et l'affichage de la date et de l'heure sont des compléments parfaits pour une mesure simple et pratique.
- Thermomètre médical avec 7 fonctions :
- Front, Oreille, sous aisselles.
- Température superficielle d'objets et de liquides.
- Il indique la date et l'heure.
- Dispose d'une mémoire pour 10 mesures.
- L'appareil a un grand écran LCD et une petite lumière qui change de couleur rouge et vert si vous avez de la fièvre.
- 2 Piles AAA fournies.



DIAGNOSTIC

ORL



OPTIMUM PRO.
PREMIUM HEALTHCARE PRODUCTS
Innovation For Everyone

Otoscope fibre optique

OP-0T01

- Illumination distale de fibre optique avec la technologie LED.
- Éclairage homogène du conduit auditif et du tympan.
- fenêtre de visualisation claire et résistante aux rayures avec grossissement de 3 fois.
- Température de couleur : 3200k et 6000k LED Ampoule et XHL
- Durée de vie : plus de 20.000 heures.
- Clip fixation avec interrupteur marche/arrêt intégré.
- Design ergonomique avec l'insertion indolore au canal auditif.

Accessoires standard :

- livré avec 2 piles AA.
- 8 spéculums a usage unique :
 - 2 spéculums dim.(2.4mm).
 - 2 spéculums dim.(3mm).
 - 2 spéculums dim.(4mm).
 - 2 spéculums dim.(5mm).
- Couleurs disponibles :

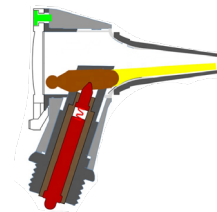

Lumière otoscope ordinaire

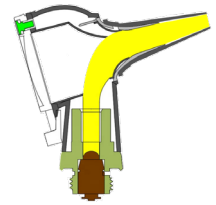

Lumière fibre optique

Laryngoscope

- Instrument de diagnostic ORL pour l'examen de la gorge et du larynx.
- Lames en inox résistante a l'usure et stérilisables à 180°C.



Coffret laryngoscope fibre optique avec lames Mc Intosh : Ref : J-13-040

- Coffret avec 3 lames Mc intosh :
- N1,2 et 3 + poignée satin médium.



Coffret laryngoscope fibre optique avec lames Mc Intosh : Ref : J-13-152

- Coffret avec 4 lames Mc intosh :
- N1,2, 3,4 + poignée satin médium.

Dimensions des lames

Dimension	A	B
N° 1	92 mm	67 mm
N° 2	100 mm	75 mm
N° 3	130 mm	105 mm
N° 4	155 mm	130 mm

Lame Mc intosh

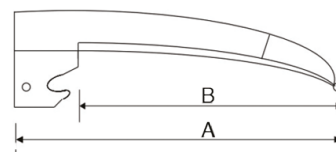



Miroir frontal - miroir de clar

570150

- Eclairage médical bandeau acétate gris.
- Glace réfléchissante métal 9,3 cm.
- Réglage de la focale par mouvement du porte-lampe.
- Equipé de 2 piles de 1,5 volts.
- Boîtier - piles incorporé.



Lampe torche

OP-LT01

- Lampe stylo de poche.
- A usage medical.
- Couleur : Noire.



Négatoscope LED STANDARD

- La structure de l'écran est en alliage d'aluminium haute résistance .
- Les angles sont protégés par une plaque d'acier recouverte d'ABS.
- Ecran en polymère méthacrylique .
- Ces négatoscopes offrent un système de fixation pour les radios permettant une pose et une dépose simple, et sans conséquence pour les radios .
- Ils peuvent indifféremment se poser ou se fixer sur un mur.
- Régulateur de luminosité .

Références disponibles :

- 1 OP-NS01 : Négatoscope 1 Plage. Dim.: 440 X 540 X 100 mm.
- 2 OP-NS02 : Négatoscope 2 Plage. Dim.: 920 X 540 X 540 mm.
- 3 OP-NS03 : Négatoscope 3 Plage. Dim.: 1225 X 540 X 100 mm.
- 4 OP-NS04 : Négatoscope 4 Plage. Dim.: 1550 X 590 X 100 mm.

ECLAIRAGE MEDICAL

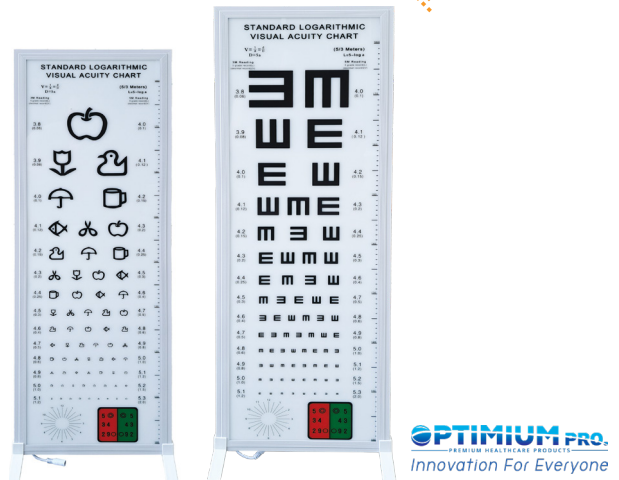

Echelle optométrique

- L'échelle optométrique lumineuse composée d'un coffre en tôle laquée blanc.
- L'éclairage est réalisé grâce aux tubes fluorescents qui émettent une lumière du jour.
- Fixation murale à vis, lecture directe à 5 m.
- Ref disponible : OP-E2,5 (Avec dessin) / OP-E5 (motif en forme E)
- Dimensions du coffre : 27 x 12 x 77,7 cm.



Négatoscope LED Extra-slim

- Structure de l'écran est en alliage d'aluminium haute résistance.
- Système d'auto activation des clichés pour un confort d'utilisation accrue.
- Illumination LED avec régulateur de luminosité digital.
- Ecran en polymère méthacrylique haute qualité d'origine Mitsubishi pour une visualisation parfaite.
Épaisseur du négatoscope 2,4 cm.
- Voltage / Fréquence : 100-240V 50-60Hz.
- Durée de vie des LED > 50 000 heures.
- Luminance : >4000cd/cm² , 13000lux.

Références disponibles :

- 1 OP-NL01 : Négatoscope 1 Plage. Dim.: 497 X 502 X 24 mm
- 2 OP-NL02 : Négatoscope 2 Plage. Dim.: 854 X 502 X 24 mm
- 3 OP-NL03 : Négatoscope 3 Plage. Dim.: 1211 X 502 X 24 mm
- 4 OP-NL04 : Négatoscope 4 Plage. Dim.: 1568 X 502 X 24 mm



DIAGNOSTIC

MONITEUR MULTIPARAMÉTRIQUE

ATLAS - Moniteur Multiparamétrique (SPO2, NIBP, PR, ECG, TEMP, RESP)

- Le nouveau moniteur de surveillance **Optimum Pro** vous offre tout ce dont vous avez besoin pour la surveillance de vos patients :
- Des fonctionnalités cliniques polyvalentes vous permettant de suivre un large panel de patients.
- Une facilité d'utilisation à tous les niveaux professionnels.
- Une fiabilité à toute épreuve grâce à la haute qualité de conception et d'ingénierie.
- Et, surtout, un coût abordable vous permettant de faire bénéficier à vos patients d'une technologie de monitoring de très haute qualité tout en maîtrisant votre budget.
- Le moniteur **ATLAS** offre un flux continu d'informations de qualité permettant de prendre des décisions cliniques plus adaptées.
- Conçu pour le monitoring de divers patients, cet appareil polyvalent est la solution idéale pour les services de médecine générale.
- **Le moniteur patient Atlas** est doté de technologies avancées de mesure clinique garantissant un monitoring patient exacte et fiable, dans les conditions les plus difficiles.



OPTIMUM PRO.
PREMIUM HEALTHCARE PRODUCTS
Innovation For Everyone

Principales fonctionnalités

- Analyse **ECG** simultanée sur plusieurs dérivations pour optimiser la détection des arythmies et d'autres événements cardiaques .
- Mesure de la **NIBP** (Tension artérielle non invasive).
- Monitoring fiable de la saturation en oxygène **SpO2**.
- Monitoring des pulsations cardiaque et **RESP** ainsi que la température corporelle du patient .



Support murale



Chariot sur roulettes

Références disponibles :

Ecran 08"	Atlas 08
Ecran 10"	Atlas 10
Ecran 12"	Atlas 12

Caracteristiques techniques :

- Large écran tactile Haute résolution pour une facilité accrue d'utilisation.
- Epaisseur du moniteur : 8,9cm.
- Alarme visuel et sonore.
- Boutons résistant et imperméable .
- **Interface externe couverte incluant :**
- Lecteur carte mémoire SD pour transfert de données.
- Ports USB OTG pour transfert des données vers un PC ou d'autres équipements.
- Ports USB pour claviers , souris et d'autres périphériques.
- Ports RJ45 permet la connexion au réseau de monitoring centralisé.

Accessoires standard inclus :

- Câble pour ECG.
- Electrodes ECG jetable (10pcs).
- Capteur SpO2 (1 pc).
- Brassard pour NIBP (1pc).
- Batterie Lithium-ion.
- Capteur pour temperature .
- Câble d'extension NIBP.

Accessoires optionnels :

- Chariot à roulette en aluminium.
- Support murale en aluminium.
- Brassard adulte.
- Brassard enfant.
- Brassard nourrisson.
- Capteur Spo2 nourrisson.



MONITEUR MULTIPARAMÉTRIQUE

MONITEUR MULTIPARAMÈTRE serie (K)

Moniteurs multi-fonctionnels des patients, conçus pour surveiller les signes physiologiques vitaux de patients adultes, pédiatriques et néonataux.

Grâce aux fonctions d'enregistrement et d'affichage en temps réel de paramètres tels que l'ECG, la fréquence cardiaque (HR), la pression sanguine non invasive (NIBP), la saturation en oxygène (SpO2), la respiration (RESP), la température (TEMP), ils permettent d'effectuer une analyse complète des conditions physiologiques du patient.

Caractéristiques :

- structure ergonomique avec interface utilisateur intuitive.
- socle USB pour transmission des données et mise à jour du logiciel.
- formes d'onde à 9 pistes sur écran.
- affichage en style Windows, facile à utiliser.
- alarme visuelle et sonore pour les criticités physiologiques et techniques.
- mémoire de grande capacité.
- adaptés pour l'emploi avec capteurs Nellcor originaux.
- protection contre la décharge des défibrillateurs, résistance contre les interférences de l'unité électro-chirurgicale; détection et inhibition des impulsions du stimulateur cardiaque.



**CREATIVE
MEDICAL**

- Logiciel interne: GB, DE, FR, PT, ES, IT, PL, TR, RU.
- Logiciel pour PC seulement GB.

Autres spécifications :

- Alimentation: AC 100-240 V, 50/60 Hz, 60 VA.
- Batterie au lithium intégrée: 11,1V/4 400 mAh.
- Écran: écran TFT 12 pouces.
- Méthode d'alarme: alarme sonore-visuelle à 3 niveaux.
- Réseau: Ethernet.
- Norme de sécurité: IEC 60601-1.

■ Accessoires Standard :

- Sonde SpO2 pour adultes.
- Brassard NIBP pour adultes.
- Câble de rallonge Spo2.
- Câble ECG.
- Sonde température cutanée.
- Câble d'alimentation.
- Batterie au lithium rechargeable.
- Housse de protection.
- Électrode jetable.
- Mode d'emploi: GB, FR, IT, ES, PL, RU.

Nouveau



■ Références disponibles :

K10-K12-K15.



K10



K12



K15



MONITEUR MULTIPARAMÉTRIQUE



MONITEUR MULTIPARAMÈTRE SUPERVIEW-12

Le Moniteur Multiparamétrique (Superview-12) de "CREATIVE MEDICAL" est un équipement multifonctionnel conçu pour surveiller les signes physiologiques vitaux des adultes, des enfants et des nouveau-nés. Avec les fonctions d'enregistrement en temps réel et d'affichage des paramètres, tels que ECG, fréquence cardiaque (FC), pression artérielle non invasive (NIBP), saturation fonctionnelle en oxygène (SpO2), respiration (RESP), température du corps (TEMP), ainsi que les fonctions de surveillance optionnelles, il permet une analyse complète des conditions physiologiques du patient.

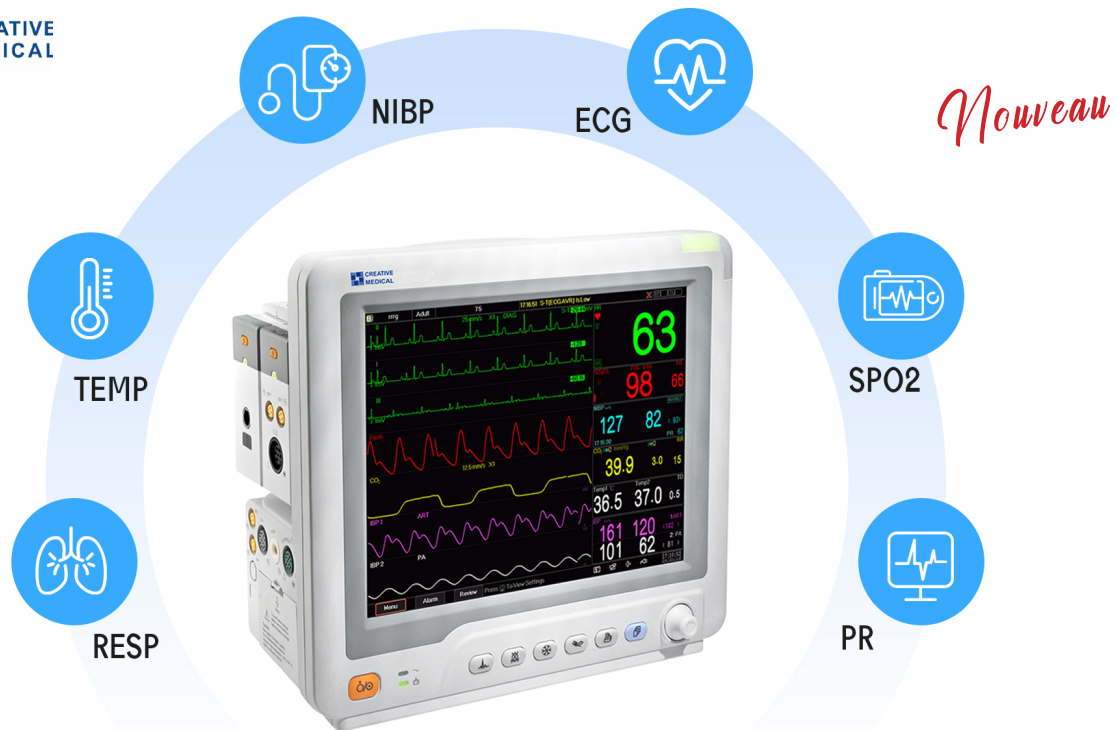

■ Caractéristiques :

- Écran TFT haute résolution de 12,1 po avec rétroéclairage LED.
- Analyse de l'arythmie et mesure du segment S-T.
- Protection contre la décharge du défibrillateur.
- Modes de mesure adulte/pédiatrique/nouveau-né.
- Alarme visuelle et sonore ; Capacité de mise en réseau.

■ Autres :

1. Alimentation électrique : 100~240V(AC), 50/60Hz.
2. Batterie au lithium intégrée : 4400mAh batterie Lithium
3. Affichage : Écran tactile TFT de 12,1 pouces
4. Méthode d'alarme : Alarme sonore-visuelle
5. Port réseau : Ethernet port

■ Accessoires standards :

- Capteur SpO2.
- Brassard NIBP.
- Fils ECG.
- Capteur de température de la peau.

- Jusqu'à 9 formes d'onde s'affichent simultanément.
- Stockage et rappel des données de forme d'onde ECG pendant 140 heures.
- Tendances des données sur 2000 heures avec une vue graphique et tabulaire.
- Événement de 2000 groupes, stockage ARR et SpO2.
- Batterie au lithium intégrée; Écran tactile en option.

Support mural Optionnel





MONITEUR MULTIPARAMÉTRIQUE

MONITEUR VITAL PRO PC-900PRO

"Vital Signs" est une gamme de petits moniteurs multiparamétriques des patients, qui peuvent surveiller les paramètres physiologiques vitaux: pression artérielle non invasive (NIBP), saturation pulsée en oxygène (SpO2), électrocardiogramme (ECG) et température (TEMP).

Caractéristiques:

- écran LCD 3,5" pour affichage à distance.
- registres des données historiques examinés en forme d'onde, liste et graphique des tendances.
- connexion USB pour sortie des données et mise à jour du logiciel.

SpO₂

NIBP



TEMP



Li-ion Battery



Connexion USB pour le transfert
des données et la mise à jour du logiciel



Stockage jusqu'à 12000 groupes NIBP
et 2000 groupes SpO₂

Spécifications techniques :

NIBP :

- Technologie: méthode oscillométrique
- Mode de mesure: manuel, automatique, STAT
- Plage de mesure:
- Press SYS mmHg: (Adulte 40-275) (Pédiatrique 40-200).
- Press MAP mmHg: (Adulte 20-230) (Pédiatrique 20-165).
- Press DIA mmHg: (Adulte 10-210) (Pédiatrique 10-150).
- Plage de mesure: 35%~100%.
- Précision de mesure: 3% pour plage de 70 à 100%.
- Rendement faible de perfusion: jusqu'à 0,4%.
- Fréquence du pouls.
- Plage de mesure: 30~240 bpm.
- Précision de mesure: ± 2 bpm ou $\pm 2\%$, selon la valeur la plus élevée.

Température :

- Plage de mesure: 21-50°C.
- Précision de mesure: $\pm 0,2$ °C pour plage 25-45°C.

Autres spécifications techniques :

- Alimentation: 100~240 VAC, 50/60 Hz.
- Batterie: Li-ion 11,1 V / 4 400 mAh.

Nouveau

Chariot optionnel





CAPNOGRAPHE- OXY

CAPNOGRAPHE-OXY PC-900B



Un capnographe et oxymètre portable, idéal pour contrôler même les cas les plus graves de patients intubés ou non intubés.

Fournit des mesures SpO₂ et relatives à la fréquence du pouls fiables grâce à la technologie MoveOxy™, conçue spécialement pour SpO₂.

Garantit un contrôle précis même en cas de signal du pouls faible et en mouvement. Montre le graphique et la forme d'onde pléthysmographique.

- écran TFT 3.5" qui montre EtCO₂, rr et SpO₂, pr
- pression pulmonaire et compensation de température (compensation BTpS)
- stockage graphique courbe de tendance jusqu'à 24 heures
- câble USB pour transférer les données sur PC
- module wi-fi pour connexion à l'imprimante Bluetooth
- Dimensions: 70x160xh 40 mm.
- Poids: 600 g.
- Langues internes: GB, IT, ES, NL, DE, FR.

SpO₂

PR

EtCO₂

RESP

Spécifications techniques :

EtCO₂ :

- Plage EtCO₂/CO₂: 0-150 mmHg (0-20 kPa, ou 0-20% (V/V)).
- Précision: quand mHg 0-40 >41-70 >71-100 >101-150 2 mmHg 5% 8% 10%.
- Mise à jour: Chaque respiration, toutes les 10, 20 ou 30 secondes.

Respiration :

- Plage: 3-150 respirations/min 1% (lecture) ou 1 fois/min.
- Flux: 50-250 cc/min sélectionnable.

SpO₂ :

- Plage de saturation d'oxymétrie: 0-100% 2% quand 70-100%, 3% quand 50-69%.

Pulsations :

- Plage: 30-250 bpm 2 bpm ou 2% (lecture) quand 30-250 bpm.

Alimentation :

- Input CA: 100-250 V, 50-60 Hz, 5 W.
- Batterie: Batterie rechargeable au lithium comprise - 3,6 V, 3000 mAh.
- Durée: 10 heures.

Nouveau



CREATIVE
MEDICAL



PC-900B



APP



Data Management

Accessoires Standard :

- 6 filtres à eau.
- Câble USB Base de support.
- 2 lignes d'échantillonnage.
- Canule nasale CO₂.
- Mode d'emploi en GB, IT.
- 2 adaptateurs respiratoires.
- Protection en silicone.
- Capteur SpO₂.
- Sac transportable.



ELECTROCARDIOGRAPHE



OPTIMIUM PRO.
PREMIUM HEALTHCARE PRODUCTS
Innovation For Everyone



OP-3000

ECG 3 pistes avec interprétation automatique.

Ecran couleur LCD 4" avec boutons de fonction.

Affichage simultanée des 12 dérivations.

Impression en temps réel de 3 tracés.

Imprimante thermique haute résolution avec différents modes d'impression.

Double alimentation, secteur et batterie intégrée rechargeable.

Capacité de mémoire de plus de 1000 mesures.

Filtres parasites musculaires et secteur.

Indicateur de charge de la batterie.

Poids net : 1.6 Kg.



OP-6000

ECG 6 pistes avec interprétation automatique.

Ecran couleur LCD et tactile de 7" avec boutons de fonction.

Acquisition simultanée des 12 dérivations.

Impression en temps réel de 6 tracés.

Imprimante thermique haute résolution avec différents modes d'impression

Double alimentation, secteur et batterie intégrée rechargeable.

Capacité de mémoire de plus de 1000 mesures.

Filtres parasites musculaires et secteur

Indicateur de charge de la batterie

Poids net : 1.7 Kg.



OP-12000

ECG 12 pistes avec interprétation automatique.

Ecran couleur LCD et tactile de 10" avec boutons de fonction.

Acquisition simultanée des 12 dérivations.

Impression en temps réel de 12 tracés.

Imprimante thermique haute résolution avec différents modes d'impression

Double alimentation, secteur et batterie intégrée rechargeable.

Capacité de mémoire de plus de 4000 mesures.

Filtres parasites musculaires et secteur

Indicateur de charge de la batterie

Poids net : 5Kg.

		ECG 3 PISTES	ECG 6 PISTES	ECG 12 PISTES
ECG	Type de protection	Classe I, Parties appliquées type CF (avec protection contre la défibrillation)		
	Dérivation	12 Standard		
	Entrée	Circuit d'entrée flottant et protection contre la défibrillation		
	Courant de dispersion du patient	<10uA		
	Fréquence d'échantillonnage	1000 HZ		
	CMRR	>105dB		
	Tension de polarisation	± 610mV		
Filtre	Filtre d'interférence EMG	25Hz/35Hz (-3dB)		
	Filtre AC	50Hz/60Hz (-20dB)		
Forme d'onde	Mode d'enregistrement	automatique, manuel		
	Type de papier thermique	80mmx20m	110mmx20m	210mmx20m
	Sensibilité	5, 10, 20mm/mV		
	Vitesse d'impression	12.5, 25, 50 mm/s		
Alimentation	AC	100-240V, 50/60 Hz		
	DC- Batterie lithium	14,8 V, 5200mAh		
Forme	Dimensions	315 x 215 x 77mm	315 x 215 x 92mm	340 x 320 x 86mm
	Poid NET	1,6Kg	1,7Kg	5Kg



DIAGNOSTIC

CARDIOTOCOGRAPHE- DOPPLER FOETAL

Cardiotocographe

OP-FM800

- Léger et facile à utiliser.
 - Écran LCD 8" couleur rabattable sur 60C.
 - Fonctions de base: FHR, TOCO, mouvement foetal.
 - Détection automatique des mouvements foetaux, surveille les contractions utérines.
 - Affichage clair des données du patient et de la courbe.
 - Plage normale FHR 120-160 bpm.
 - Enregistrement manuel et automatique des mouvements foetaux.
 - Alarmes sonores et visuelles de la FHR si il dépasse la valeur réglée.
 - Fonction de surveillance continue 24 heures en temps réel.
 - Visualisation ,impression et stockage continu de la courbe et des données du patient.
 - 12 heures, reproduction et impression.
- Imprimante thermique intégrée de haute résolution et longue durée.



Accessoires inclus :

- Sonde à ultrasons FHR1.
- Sonde TOCO et marqueur d'événement.
- Ceinture abdominale.
- Papier rame d'impression (type Z, 112 mm).
- Cable de mise à la terre.

Accessoires optionnels :

- Sonde à ultrasons FHR2.



OPTIMUM PRO.
PREMIUM HEALTHCARE PRODUCTS
Innovation For Everyone



Doppler foetal

EASY DOPPLER

- Modèle avec écran LCD numérique FHR (Foetal Heart Rate).
- Trois modes d'utilisation: temps réel, moyenne FHR, et calcul manuel.
- Sortie audio pour la connexion d'écouteurs ou d'un enregistreur et haut-parleur intégré.
- Livré avec 1 sonde de 2 Mhz détachable.
- Affichage LCD rétro éclairage, taille de l'écran : (45x25mm).
- Alimentation : 2 piles AA. (livré sans piles).
- Plage de mesure : 50 - 240 BPM.
- Fonctionnement en continue : 10 heures.
- Arrêt automatique au bout d'une minute sans utilisation.
- Dimensions : 135 x 92 x 29 mm.
- Poids : 245g.

OPTIMUM PRO.
PREMIUM HEALTHCARE PRODUCTS
Innovation For Everyone

APPAREILS ELECTRO MEDICAUX



Appareillage a usage domestique

- 20 | Nébuliseur Électrique
- 21 | Concentrateur à oxygène

Appareillage a usage professionnel

- 22 | Bistouri Électrique
- 25 | Garrot Pneumatique
- 26 | Pousse seringue
- 28 | Pompe à perfusion
- 29 | Défibrillateur Extene Semi-Automatique
- 30 | Table chauffante
- 31 | Couveuse bébé
- 33 | Aspirateur chirurgical Électrique
- 34 | Scie à plâtre
- 35 | Autoclave de paillasse
- 36 | Distillateur d'eau-Stérilisateur à Air Chaud
- 37 | Conteneur de sterilisation





APPAREILS ELECTRO MEDICAUX

APPAREILLAGE A USAGE DOMESTIQUE



Nébuliseur Électrique

IH18

- Pour le traitement des voies respiratoires supérieures et inférieures.
- Nébulisation de médicaments liquides par technologie à compresseur, air comprimé.
- À utiliser en cas de rhumes, asthme, maladie respiratoire.
- Haute capacité de nébulisation (**env. 0,4 mL/min**).
- Court temps d'inhalation.
- Forte proportion de particules respirables.
- Peut être désinfecté.
- Pression de travail: environ 0,8 - 1,45 bar.



Nébuliseur Électrique

IH21

- Pour le traitement des voies respiratoires supérieures et inférieures.
- Nébulisation de médicaments liquides par technologie à compresseur, air comprimé.
- à utiliser en cas de rhumes, asthme, maladie respiratoire.
- Forte proportion de particules respirables.
- Haute capacité de nébulisation (**env. 0,3 mL/min**).
- Court temps d'inhalation.
- Pression de travail: 0,8 - 1,45 bar.



Nébuliseur électrique

IH58

- Technologie à air comprimé, léger, haute performance.
- Pour le traitement des voies respiratoires supérieures et inférieures, du rhume, de l'asthme et des maladies respiratoires.
- Fonctionnement avec un adaptateur secteur (inclus).
- Forte proportion de particules respirables.
- Idéal en voyage, silencieux, temps d'inhalation court.
- Pression de travail: environ . 0,25 à 0,5 bar.
- Sac de rangement et sac de transport.
- Peut être désinfecté.
- Performance de nébulisation: env. 0,25 ml / min.
- Adaptateur secteur avec micro-USB (inclus).

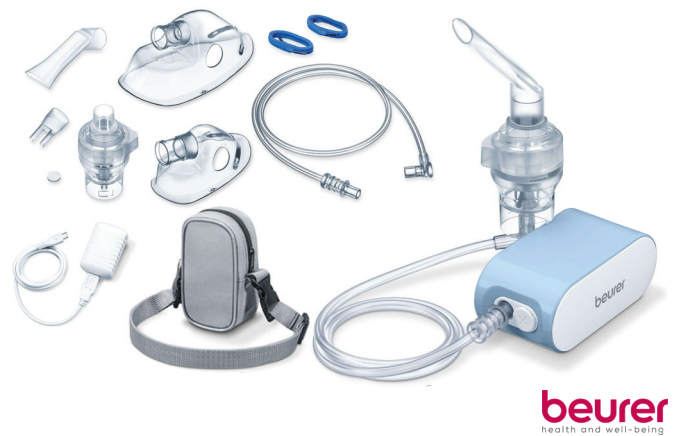

Nébuliseur électrique avec BATTERIE

IH60

- Technologie à air comprimé.
- Pour traiter les voies respiratoires supérieures et inférieures, le rhume, l'asthme, les maladies respiratoires.
- Petit, léger et ultra silencieux, forte proportion de particules respirables
- Idéal pour voyager, silencieux, arrêt automatique.
- Temps d'inhalation court.
- Pression de travail: env. 0,25 à 0,5 bar.
- Sac de rangement et sac de transport.
- Peut être désinfecté.
- Performance de la nébulisation: > 0,25 ml / min.
- Adaptateur secteur avec micro-USB (inclus).



Concentrateur à oxygène OPTIMOX-5

OPTIMOX-5 adopte le principe de PSA pour obtenir l'oxygène par la façon physique pure.

- Il peut sans interruption produire l'oxygène d'une façon efficace et sûre. Il fournit efficacement un air enrichi en oxygène
- Optimox est parfait pour une utilisation continue de 24h/24h.
- Faible consommation, de puissance 0.3KW/h.
- Ecran LCD lumineux qui offre une haute résolution.
- Contrôle de pureté de l'oxygène.
- Alarme de pureté d'oxygène incluse.
- Certifié CE, ISO 13485 et approuvé par TUV SUD.

Caracteristiques techniques :

- Tamis moléculaires durable et efficient (made in USA).
- Débit : 5L/min.
- Concentration et pureté de l'oxygène : $87 \pm 95,5\%$ (V/V).
- Densité de l'oxygène : de 0,5 à 5l/min
- Puissance d'énergie : $\leq 480W$.
- Bruit : $\leq 52dB$ (a).
- Temps de travail continu : 15.000 heures.
- synchronisation et nebulisation de l'oxygène, moniteur de densité de l'oxygène.
- Poids Net : 18 Kgs.



**NOUVEAUTE
2024**



OPTIMOX-5N



Extra Silencieux



OPTIMOX-5



APPAREILLAGE A **USAGE PROFESSIONNEL**

Appareil d'électrochirurgie bistouri électrique **HBS 100**

HF - 9501



- Le **HBS 100** est un appareil polyvalent destiné à être utilisé en gynécologie, en dermatologie, **ORL, OPHTALMOLOGIE, CHIRURGIE PLASTIQUE** pour une variété d'applications en chirurgie et en médecine vétérinaire.
- Cet appareil contrôlé par microprocesseur impressionne par sa haute sécurité et sa facilité d'utilisation.
- La puissance requise peut être réglée en continu.
- Deux prises séparées permettent de connecter en parallèle un instrument monopolaire et un instrument bipolaire, ce qui facilite beaucoup la commutation entre les deux modes de travail.

Accessoires INCLUS

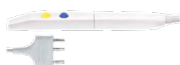

HF 9721-40

Manche de bistourie monopolaire 4mm avec 2 boutons, câble de raccordement 4m.



HF 9900-40

Conteneur de 10 électrodes standard.



HF 9550-40

Plaque neutre réutilisable en caoutchouc, 8x15 cm, longueur de câble 4 m.



HF 9561

Bande élastique avec bouton de fixation, 32 x 1000 mm.



HF 9613-16

Pince bipolaire, isolée, 160mm longueur, aiguille 1,0mm.



HF 9481-50

Câble bipolaire, 5m.



HF 9539-01

Double-interrupteur à pédale, longueur de câble 4,5m.



HF - 9527

Chariot pour le bistouri électrique
HBS100 (Optionnel)



BEST QUALITY
MADE IN GERMANY

- L'activation des applications monopolaires s'effectue soit manuellement, soit par pédale.
- Grâce à son grand choix d'accessoires, le HBS 100 est un vrai tout-en-un.

Modes :

- Coupe pur.
- Coupe coagulée mixte.
- Coagulation superficielle forcée.
- Profonde et légère.
- Coagulation bipolaire.

Caractéristiques techniques

- Puissance de sortie maximale: Coupe 100 W.
- Coagulation 100 W.
- Monitoring de l'électrode neutre: Signalisation visuelle et sonore.
- Puissance absorbée en mode Standby : 12 W / 30 VA.
- Puissance absorbée : 160W / 160VA (230 V).
- Fréquence de fonctionnement : 500 kHz.
- Alimentation : 100-260 V / 50-60 Hz.
- Dimensions: 310x310x145 mm.
- Courant secteur : 6.3 A.
- Poids : 6.9 Kg.



APPAREILLAGE A USAGE PROFESSIONNEL

Appareil d'électrochirurgie bistouri électrique HBS 2001

HF - 9505



• Le **HBS 2001** est un appareil électrochirurgical compact et polyvalent qui répond aux critères de sécurité élevés tout en associant robustesse et flexibilité opérative il propose les modes d'application suivants:

• Mode monopolaire :

- Coupe pure (CUT).
- Coupe coagulée (BLEND).
- Mode polypectomie.
- Coagulation profonde (SOFT).
- Coagulation superficielle (FORCED).
- Spray coagulation.
- Monopolaire (TUR) coupe et coag.
- Coupe et coagulation RTU.

• Mode bipolaire:

- coupe bipolaire.
- coagulation bipolaire.
- Bipolaire (TUR) coupe et coag.
- Biseal thermo-fusion.
- Coupe coagulée bipolaire (BLEND).
- Autostart.
- Thermofusion .

Caracteristiques techniques

- Puissance de sortie maximale : Coupe 200 W / Coagulation 140 W.
- Raccordement : x1 Monopolaire / x1 Bipolaire.
- Dimensions : 370 x 370 x 145 mm.
- Poids : 7.3 Kg.
- Les erreurs qui se produisent sont signalées acoustiquement.



HF - 9529

Chariot pour le bistouri électrique
HBS2001 (Optionnel)

Accessoires INCLUS



HF 9721-40

Poignées d'électrodes 4mm, avec 2 boutons, câble de raccordement 4m.



HF 9900-40

Conteneur de 10 électrodes standard.



HF 9613-16

Pince bipolaire, isolée, 160mm longueur, aiguille 1,0mm.



HF 9535-01

Double-interrupteur à pédale, longueur de câble 4,5m, 6-pin.



HF 9481-50

Câble bipolaire, 5m.



HF 9555-05

Plaque neutre réutilisable en caoutchouc, 25x15 cm, longueur de câble 0,5 m



HF 9559-40

Câble de raccordement pour plaque neutres réutilisable, longueur de câble 4m.



APPAREILLAGE A USAGE PROFESSIONNEL

Appareil d'électrochirurgie bistouri électrique HBS 300 x touch

HF - 9508



- Une unité d'électrochirurgie à haute fréquence à 300w adaptés à la délivrance d'un courant pour coupe monopolaire et coupe coagulée (avec différents niveaux de coagulation), coupe bipolaire et coagulation.
- Double activité opératoire : deux canaux de sortie pour coupe monopolaire.
- Deux réglages indépendants et canaux de sortie pour la coagulation la plus fréquente.
- Système de coupe amélioré pour les incisions sans escarres.
- Système de coupe avec sélection des propriétés de coagulation pour un saignement contrôlé de dissection.
- faible couplage capacitif par ralentissement mixte pour procédures endoscopiques.
- **Le HBS X-TOUCH 300** est particulièrement adapté pour des applications ambulantes et cliniques, il permet également d'utiliser les modes : une coupe pure, une coupe-coagulation mixte, polypectomie, une coagulation superficielle forcée, profonde et souple, coagulation bipolaire, coagulation vaporisation, Bipolaire TUR, Auto-Start, Auto-Stop.
- **Spécialités d'utilisation :**
Gynécologie, Urologie, Chirurgie générale, Gastro-entérologie, Neurochirurgie, chirurgie laparoscopique, médecine vétérinaire, Endoscopie, chirurgie plastique, orthopédie.

Caractéristiques techniques

- **Monitoring de l'électrode neutre :** Signalisation visuelle et sonore.
- **Puissance de sortie maximale :** Coupe 300 W / Coagulation 150 W.
- **Raccordement :** x2 Monopolaire 3-Pin/x1 Bipolaire 2-Pin.
- **Fréquence de fonctionnement :** 500 kHz.
- **Alimentation :** 100-260 V 50-60 Hz.
- **Puissance absorbée en mode Standby :** 15 W / 32 VA.
- **Puissance absorbée :** 412 W / 416 VA (230 V).
- **Dimensions :** 424 x 397 x 166 mm.
- **Courant secteur :** 6.3 A.
- **Poids :** 6.9 Kg.



BEST QUALITY
MADE IN GERMANY

HF - 9529

Chariot pour le bistouri électrique
HBS300 (Optionnel)

Accessoires INCLUS



HF 9721-40

Poignées d'électrodes 4mm, avec 2 boutons, câble de raccordement 4m.



HF 9900-40

Conteneur de 10 électrodes standard.



HF 9564H

Électrode neutre de sécurité à usage unique avec zone de contact divisée double surface. Conductrice 110cm², 50pce.



HF 9535-01

Double-interrupteur à pédale, longueur de câble 4,5m, 6-pin.



HF 9481-50

Câble bipolaire, 5m.



HF 9613-16

Pince bipolaire, isolée, 160mm longueur, aiguille 1,0mm.



HF 9569-50

Câble de raccordement pour électrodes neutres à usage unique, longueur de câble 5m.



Garrot pneumatique DSMAREF 2 canaux avec 5 brassards anti-pincement

DTS-3000

DS MAREF
DAESUNG MAREF CO.,LTD.

Chariot pour rangement
(Optionnel)

Brassard en silicone

Brassard en silicone



• Principales caractéristiques :

- 2 canaux (4 portes pour 2 brassards doubles ou brassards uniques).
- Paramétrage simple à l'aide d'un clavier tactile.
- Écran LCD: facile à lire et à nettoyer.
- Mémoire activités (date, heure, pression).
- Capteur IOP (Pression d'occlusion des membres) : réglage de la pression minimale requise pour réaliser une occlusion complète.
- Auto-test pression et système de contrôle.
- Auto-calibration du capteur de pression d'air.
- Système d'alarme de sécurité (brassard, pression, batterie, temps).
- Batterie comprise (durée maximum: 12-72 heures).
- Brassards anti-pincement autoclavables compris:
- Pression mineure par rapport aux brassards classiques (environ 50 mmHg en moins).
- Aucune perte (raison principale de la pression mineure).

Utilisation de système de garrots :

- Utilisation par des professionnels de la santé qualifiés pour occlure temporairement les vaisseaux des membres du patient pendant une intervention chirurgicale.
- Ils sont particulièrement utiles pour créer un plan de travail dépourvu de sang durant les opérations chirurgicales orthopédiques et traumatologiques.

Caractéristiques techniques :

Pression maximum: 800 mmHg.

Tension: CA 100-240 V - 50/60 Hz.

Consommation: 50 W.

Intervalle de temps: 5-180 min.

Dimensions compresseur: 170 x 210 x 260 mm.

poids: 3 kg.

Accessoires INCLUS

- SA1843 (46*11 cm):
Bras M.
- SA2443 (61*11 cm):
Bras L - cuisse S.
- SA3043 (76*11 cm):
Cuisse M.
- SA3443 (86*11 cm):
Cuisse L.
- CD1855 (46*14 cm):
IVRA (Anesthésie régionale intraveineuse)
Bras M.
- Tuyau d'air.
- Câble d'alimentation.
- Capteur LOP.
- Mode d'emploi (GB, IT).
- Carte mémoire 8GB.

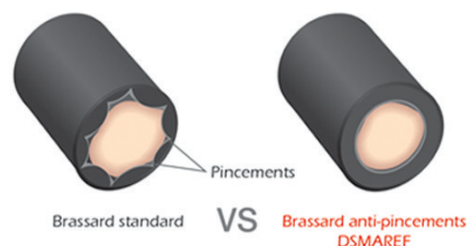



APPAREILLAGE A USAGE PROFESSIONNEL

Pousse seringue mono voie SN-50C6T / SN-50C66TR

- Légère et compacte.
- Qualité stable utilisation facile étalonnage automatique.
- Équipé de deux écrans LCD qui définissent les fonctionnalités suivantes :
 - **Précision** : la taille et l'installation des seringues seraient automatiquement calibrées et affichés à l'écran de manière intuitive la machine s'adapte à toutes les marques de seringues.
 - **Sécurité** : la surveillance à 2 processeurs rend le processus d'injection plus sécurisés.
 - mode défusion, mode débit, mode temps, mode poids corporel.
 - **Optionnel** : médicament.
 - Enregistrement jusqu'à 1000 données.
 - Identification automatique du volume de la seringue.
 - Alarme acoustique et visuel.
 - **SN-50C66TR: Avec option de communication sans fil intégré.**

Écran LCD affiche le poids

Affichage 14 langues au choix

1. Calcul précis et rapide du taux d'injection
2. Elle peut être utilisée comme la SN-50C6 si l'écran est éteint

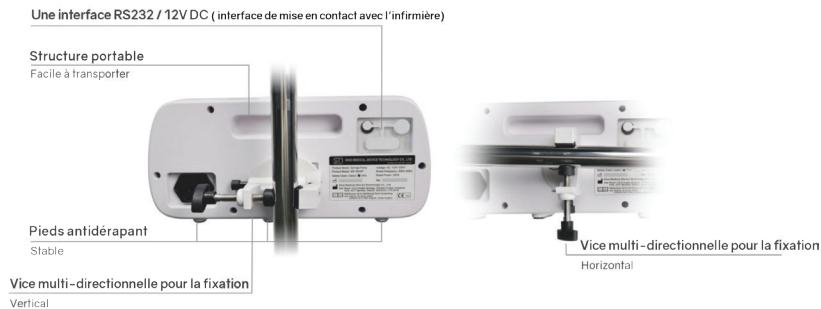

Pousse seringue double voie SN-50F6

- Conçue pour l'injection de deux médicaments différents indépendamment.
- Affichage et réglage séparé.
- **Précise** : Calibrage automatique, compatible avec toutes les marques de seringues.
- **Stable** : Des composants de haute qualité et une gestion rigoureuse des processus de fabrication garantissent la stabilité.
- **Pratique** : Crochet coulissant ouvrable permettant de serrer le piston de la seringue.
- **Économie d'énergie** : En cas d'inactivité d'un canal le mode en veille sera activé.
- **Connectée** : Avec un module de communication sans fil intégré, la (SN-50F66R) fournit une fonction de gestion et de réseau intelligente.
- **Volume seringue** : 10, 20, 30, 50ml.
- Identification automatique du volume de la seringue.

Mode mise en veille pour le canal inactif

Économie de batterie sans aucune interférence avec le canal actif

Vice multi-directionnelle pour la fixation

Double canal

Le design bicolore permet de distinguer facilement les deux canaux





APPAREILLAGE A USAGE PROFESSIONNEL

Caracteristiques techniques pour les pousses seringues

Choix de Seringues	5, 10, 20, 30, 50 ml, seringues calibrées	
Plage de réglage du débit	De 0,1 à 1500 ml/h	Seringue de 50 ml
	De 0,1 à 900 ml/h (par tranche de 0,1ml/h)	Seringue de 30 ml
	De 0,1 à 600 ml/h (par tranche de 0,1 ml/h)	Seringue de 20 ml
	De 0,1 à 400 ml/h (par tranche de 0,1 ml/h)	Seringue de 10 ml
	De 0,1 à 150 ml/h (par tranche de 0,1 ml/h)	Seringue de 5 ml
Débit rapide (purge)	5 à 1500 ml/h	Seringue de 50 ml
	5 à 900 ml/h	Seringue de 30 ml
	5 à 600 ml/h	Seringue de 20 ml
	5 à 400 ml/h	Seringue de 10 ml
	5 à 150 ml/h	Seringue de 5 ml
Taux de KVO (maintien de veine ouverte)	0,1 à 1 ml/h 0,1 à 5 ml/h	
Précision du débit (valeur de base)	Précision incluant la seringue : $\pm 2\%$ Précision de la partie mécanique : $\pm 1\%$	
Affichage de volume fourni	0,1 - 9999ml (0,1 - 999,9ml par tranche de 0,1ml)	
Réglage du volume limite	0,1 - 9999ml (0,1 - 999,9ml par tranche de 0,1ml)	
Détection de pression d'occlusion	H' : 800 ± 200 mmHg ($106,7 \pm 26,7$ kPa) ou $1,09 \pm 0,27$ Kgf/cm ² C' : 500 ± 100 mmHg ($66,7 \pm 13,3$ kPa) ou $0,68 \pm 0,13$ Kgf/cm ² L' : 300 ± 100 mmHg ($40,7 \pm 13,3$ kPa) ou $0,41 \pm 0,13$ kgf/cm ²	
Alarmes	Alarme de résidus liquides, alarme d'occlusion, alarme de panne d'alimentation du système, alarme de déconnexion secteur alarme et pré alarme de change batterie ,message d'erreurs.	
Alimentation électrique	AC110~ 230V $\pm 10\%$, 50/60 Hz ± 1 Hz Batterie interne NiMH DC 12 V Durée de fonctionnement de la batterie en continue : plus de 6 heures pour un double voies, et si la batterie à été rechargée durant 12 heures en continu, valeur pour un débit de 5 ml/h	
Conditions de fonctionnement	Température ambiante: de 5 à 40, humidité relative : de 20 % à 80%.	
Conditions de stockage	Température ambiante: de -20 à 55, humidité relative : de $\leq 95\%$.	
Protection contre les chocs électriques classe	Classe I Alimentation interne: Type CF, en fonctionnement en continue.	
Niveau protection à l'eau	IPX4	
Poids	2,25 kg (avec sa base de fixation étai)	
Dimensions	306mm (largeur) x 135 mm(hauteur) x 127 mm(profondeur)	



APPAREILLAGE A USAGE PROFESSIONNEL

Pompe à perfusion volumétrique SN-1600V(R)

- **Précise** : Algorithme breveté sur la compensation intelligente de pulsation, plus précise et plus stable.
- **Silencieuse** : Un moteur de haute qualité, moins de vibrations, moins de bruit.
- **Sécurisé** : Surveillance à deux processeurs, plus sécurisée et plus fiable.
- **Pratique** : Supporte le mode vitesse supérieure, mode goutte à goutte.
- **Endurance** : Endurance de la batterie plus de 6 heures (à 5ml / h).
- **Intelligente** : Supporte la communication sans fil, la gestion intelligente sans fil (SN-1600VR).



Pompe à perfusion volumétrique SN-1800V(R) ' SMART SPACE '

- **Précise** : Algorithme breveté sur la compensation intelligente de pulsation, plus précise et plus stable.
- **Silencieuse** : Un moteur de haute qualité, moins de vibrations, moins de bruit.
- **Sécurisé** : Surveillance à deux processeurs, plus sécurisée et plus fiable.
- **Pratique** : Supporte le mode vitesse supérieure, mode goutte à goutte.
- **Endurance** : Endurance de la batterie plus de 8 heures (à 25ml / h).
- **Puissante** : Supporte le mode vitesse supérieure, mode goutte à goutte, mode de poids corporel, mode de gestion de temps, avec la possibilité de réalisation d'un plan de perfusion
- **Intelligente** : Supporte la communication sans fil, la gestion intelligente sans fil (SN-1600VR).

Plage de réglage du débit	1 à 1500 ml/h.
Débit bolus	5 à 1000 ml/h (ajustable).
Précision d'occlusion	10 niveau, max (H) 900± 200mmHg min,(L)100±50mmHg.
Taux de KVO (maintien de veine ouverte)	0,5 à 5 ml/h (ajustable).
Précision de perfusion	± 5%
Détection de gouttes	Détection ultrasonique,sensibilité de détection:25ul
Enregistrement d'historique	1500 enregistrements.
Volume pré-réglé	0 à 9999 ml.
Affichage de volume fourni	0 à 9999 ml.
Alarme	Temps écoulé, perfusion tube non calibré, alarme d'occlusion, gouttes, port ouverte, KVO complète, état de batterie, erreur du système.



DÉFIBRILLATEUR EXTERNE SEMI AUTOMATIQUE HR-501

Le **Heart Guardian HR-501** est un appareil qui analyse automatiquement le rythme cardiaque des victimes d'un arrêt cardiaque et envoie un choc électrique au cœur pour lui permettre de retrouver son rythme normal.

Le défibrillateur fournit une analyse précise de l'état corporel de la victime et configure le taux exact de chocs nécessaires permettant une sécurité et des réponses plus rapides.

Les utilisateurs doivent avoir suivi une formation de base sur les techniques de maintien de la vie ou un programme de formation en intervention d'urgence médicale autorisé par un médecin.



RADIAN QBiO

ACCESSOIRES DU PRODUIT :

- Sac de rangement.
- Batterie.
- (1)Électrodes adhésives.

DETAILES PRODUIT :

- Dimension du produit (mm) :
225 (L) x 320 (L) x 85 (H) mm.
- Poids (kg) :
2,2 kg (Avec accessoires)



SPÉCIFICATIONS TECHNIQUES

Temps de charge	8. Sec.
Selection d'énergie	150J±10% (Adlt) - 50J± (Enf).
Enregistrement	200 cycles a 160j.
Stockage de données	100 enregistrements d'analyse d'ECG.
Composants de basse	Boîtier portable AED, électrodes adhésives AED (P-303), batterie (BT-303), Manuel utilisation
Duree de vie de batte-	4 ans en mode d'attente .
Protocole de transfert de données	Bluetooth 2.0.



DÉFIBRILLATEUR DE FORMATION HR-501T

Le **défibrillateur externe automatisé AED HR-501** est un appareil de formation complet conçu pour simuler des scénarios réels et fournir une pratique des techniques de RCP et de défibrillation.

Cet entraîneur reproduit avec précision les caractéristiques et les fonctions d'un défibrillateur réel, permettant aux utilisateurs de se familiariser et de se sentir en confiance dans l'utilisation d'un DAE lors de situations d'urgence.

Nouveau



Coffret mural pour défibrillateur AIVIA IN

Ce boîtier mural extrêmement résistant est spécialement conçu pour le stockage d'un défibrillateur.

De plus, sa poignée intégrée et son nouveau système d'ouverture ergonomique permettent un accès rapide en situation d'urgence.



Table chauffante ECOSY 930

La table chauffante Ecosy 930 est utilisée à la place de la couveuse quand des soins poussés sont à effectuer qui impliquent la manipulation du nouveau-né. Elle offre une stabilité thermique tout en surveillant avec précision divers paramètres, cette table n'est pas à l'usage exclusif des soins intensifs, mais aussi pendant les accouchements à haut risque.



Capteur mains libres

Desactiver facilement les alarmes en agitant simplement la main devant le capteur.



Lampe de diagnostic

Régler de 0 à 1500 lux



Sortie de puissance auxiliaire

Pratique pour la prise en charge de l'alimentation d'autres appareils.



Couveuse bébé ECOLA 3000

La couveuse ECOLA 3000 est conçue pour répondre aux besoins des services de réanimation et soins intensifs néonataux, elle permet de maintenir le nouveau-né ou le prématuré dans un atmosphère approprié avec une efficacité thermique et une qualité d'humidification sans compromis sur le confort du bébé.

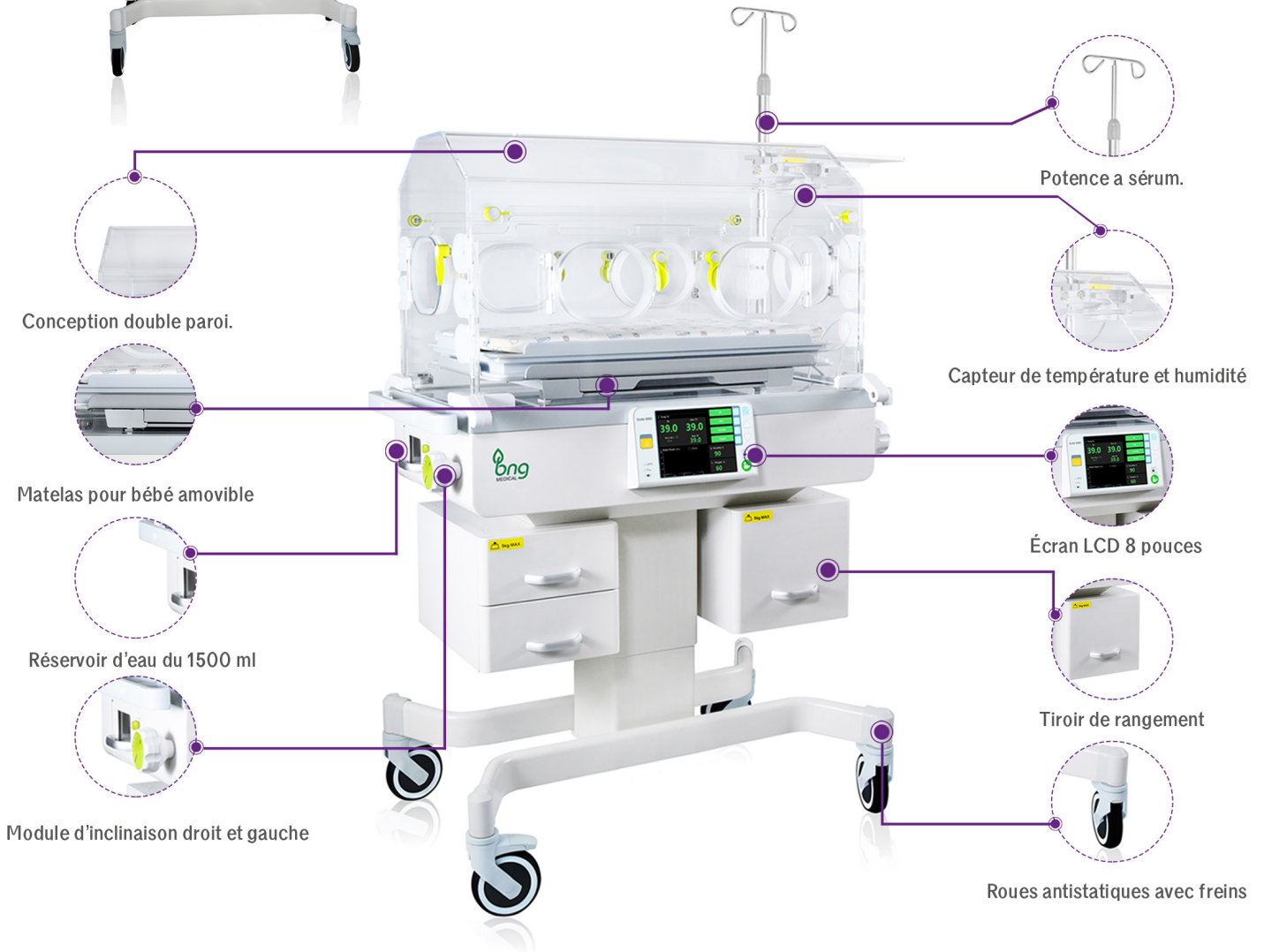

SPECIFICATIONS TECHNIQUES

Hauteur de compartiment bébé	40cm.
Plage de mesure pour la température ambiante	20-37° \pm 1.0°c.
Plage de mesure pour la température corporelle	34°c -37°c.
Précision du capteur de la température corporelle	+0.3°c.
Double contrôle de la température corporelle	oui.
Durée de préchauffage du compartiment bébé	<55min (22c, 50% RH, to 35c)





**PROFESSION LIBÉRALE
DE SANTÉ**

**PROFITEZ DE NOTRE
OFFRE SUR MESURE
LIBERTIS PRO**





APPAREILLAGE A USAGE PROFESSIONNEL



OPTIMUM
— PREMIUM HEALTHCARE PRODUCTS —
Innovation For Everyone

Aspirateur chirurgical Électrique**OP-AC05**

- Mobile, haut débit avec une aspiration élevée, il peut satisfaire plusieurs demandes en salle d'opération.
- Doté de quatre roulettes antistatiques, pour permettre une mobilité parfaite.
- Régulateur de dépression.
- Autonomie: 0-30 min.
- 2 Bocaux de 2500 ml.
- Aspiration : 30L/min / Poids : 11,5Kg.



OPTIMUM
— PREMIUM HEALTHCARE PRODUCTS —
Innovation For Everyone

Aspirateur chirurgical Électrique**OP-AC07**

- Mobile, haut débit avec une aspiration élevée, il peut satisfaire plusieurs demandes en salle d'opération.
- Doté de quatre roulettes antistatiques, pour permettre une mobilité parfaite.
- Régulateur de dépression.
- Autonomie: 0-30 min.
- 2 Bocaux de 2500 ml.
- Aspiration : 30L/min / Poids : 11,5Kg.

**Aspirateur chirurgical MAXI ASPEED 60 et 90L****MAXI ASPEED**

- Pour l'aspiration des sécrétions corporelles en salles opératoires et hôpitaux.
- Avec 4 roues antistatiques dont 2 avec freins et poignée télescopique.
- Conçu pour fonctionner en continu.
- Fabriqué en plastique très résistant à la chaleur et isolé électriquement conformément aux dernières normes européennes de sécurité.
- Régulateur de vide avec vacuomètre BAR / PSI et direction automatique du flux pour passer facilement d'un bocal à l'autre.
- Fourni avec 2 bocaux en polycarbonate autoclavables avec valve de sécurité (**protection anti débordement**), tuyaux en silicone stérilisables non toxiques, filtres antibactériens 99% hydrophobes.



TUBE D'ASPIRATION



BOCAL DE 2000 ml



PEDAL



FILTRE D'ASPIRATEUR

Accessoires Standard :

- Bocal autoclavable 2 l avec valve de sécurité.
- Bocal autoclavable 4 l avec valve de sécurité.
- Filtre antibactérien 99% hydrophobe.
- Tuyau en silicone.
- Interrupteur a pedale.

Spécifications techniques :

- Débit: 90 L/min - 60L/min.
- Cycle de fonctionnement: continu
- Niveau de vide réglable: 0-0.90 bar (0-90 kPa)
- Dimensions: 470 x 580 x h 560 mm
Poids: 17 kg.
- Alimentation : 230 V - 50/60 Hz (110-60 Hz disponible sur demande)



APPAREILS ELECTRO MEDICAUX



APPAREILLAGE A USAGE PROFESSIONNEL



Scie à plâtre ECO II

HB-8880

- Contrôle de vitesse de rotation pour un niveau optimal d'oscillation.
- Interrupteur ergonomique.
- Raccordement électrique.
- 220-240Volts,50/60 Hz.
- Puissance nominale 180 watt.
- Oscillations ca. 12000 - 21000 min.
- protection (IP) IP2X.
- Niveau sonore 75db. le niveau sonore en travaillant peut dépasser 85dB à partir de 85 db, il est conseillé de porter une protection auditive.
- Vibration main-bras Inférieure à 2,5m/s.
- Poids 1,2kg.
- Livrée avec: 1 lame de scie 50mm,1 lame de scie 65mm, 2 clés.



BEST QUALITY
MADE IN GERMANY



Scie à plâtre GOLD II

HB-8894

- Refroidissement de moteur par système de circulation d'air.
- Contrôle de vitesse de rotation pour un niveau optimal d'oscillation des lames de scies.
- Interrupteur ergonomique.
- Raccordement électrique:
- 220-240Volt,50/60Hz.
- Puissance nominale 250 watt.
- Oscillations ca.12000-21000 min.
- Niveau sonore 75dB.
- Le niveau sonore en travaillant peut dépasser 85 dB. à partir de 85 dB, il est conseillé porter une protection auditive.
- Vibration main-bras inférieure à 2,5m/s.
- Poids 1,2 kg.
- Livrée avec: 1 lame de scie 50mm,1 lame de scie 65mm, 2 clés.



BEST QUALITY
MADE IN GERMANY



Lame de scie à plâtre

HB8896-02

pour pansements synthétique, trempé spécialement - 65 mm.



Lame de scie à plâtre

HB8896-03

circulaire TITANIUM - 65 mm.

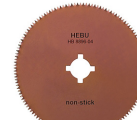

Lame de scie à plâtre

HB8896-04

Non stick ,65 mm.

Nouveau



Scie à plâtre ECO Accu

HB 8870

- Alimentation sur secteur chargeur :
- 100-120 Volt 50/60Hz.
- Vitesse du moteur : 11000-18000 min -1.
- Oscillation : 180-300 oscillation / seconde.
- Angle d'oscillation :Arc 6°.
- Protection (IP) :IP2X
- Niveau sonore (évalué A) :
- Typiquement 65-75 dB (A).
- Vibration main-bras :Typiquement inférieure à 2,5 m/s2
- Les valeurs sont mesurées selon EN 50 144.
- Avec batterie d'accumulateur 5000 mAh.
- Poids total : 1,55kg.
- **Accessoires :**
- Accu 5000mAh
- Chargeur rapide.
- Lame de scie circulaire ,65 mm pour plâtre
- Lame de scie circulaire , x-bite
- 2 clés plates



BEST QUALITY
MADE IN GERMANY

Nouveau



Scie oscillante Gold II Accu

HB 887460

- Alimentation sur secteur chargeur :
- 220-240 Volt 50/60Hz.
- Vitesse du moteur : 11000-18000 min -1.
- Oscillation :180-300 oscillation / seconde.
- Angle d'oscillation : Arc 6°.
- Scie : 1,12kg .
- Protection (IP) :IP2X
- Niveau sonore (évalué A) : Typiquement 65-75 dB (A).
- Vibration main-bras :Typiquement inférieure à 2,5 m/s2.
- Les valeurs sont mesurées selon EN 50 144.
- Avec batterie d'accumulateur 5000 mAh.
- poids total : 1,8kg.
- **Accessoires :**
- Accu 5000mAh.
- Chargeur rapide.
- Lame de scie circulaire ,50 mm , x-bite.
- Lame de scie circulaire ,65 mm , x-bite.
- 2 clés plates.



BEST QUALITY
MADE IN GERMANY



STERILISATION

Autoclave de paillasse classe B (18L-23L-29L-45L)



T 229
T 245



D 218
D 223

iconCLAVE

- Complètement automatique avec des cycles de stérilisation préprogrammés.
- Chambre et porte en acier inoxydable, avec finition électro polie.
- Système de contrôle haute précision pour des résultats optimaux de stérilisation.
- **Écran LCD** et panneau de commande à 4 boutons. Réservoir d'eau de type ouvert facile à nettoyer.
- 10 cycles de stérilisation pré-enregistrés : (121° à 134°) pour les matériaux emballés.
- Non emballés.
- Test Bowie & Dick, Test Helix, Test de vide.
- **Mémoire interne:**
- les 20 derniers cycles.
- Imprimante intégrée.
- Enregistrement automatique sur clé USB.
- **Langues d'affichage :** FR/ENG.

Accessoires Standard :

- **(18-23L)** 3 Plateaux pour instruments.
- **(29-45L)** Panier.
- Imprimante intégrée.
- Support pour les plateaux.
- Pince d'extraction.
- Outil de réglage de la porte.
- 2 Tuyaux de vidange.
- Joint de rechange pour la porte.
- Cle USB 4GB.
- Câble d'alimentation.

Spécifications techniques :

Tension d'alimentation	220-240V, 50/60Hz, 10A.
Dim. de la chambre (18L).	247 x 350 mm.
Dim. de la chambre (23L).	247 x 450 mm.
Dim. de la chambre (29L).	319 x 417 mm.
Dim. de la chambre (45L).	319 x 617 mm.
Temps de stérilisation	De 25 à 75 minutes.
Disjoncteur	F16A / 400V.
Alimentation	1750W(220V).
Temperature de sterilisation	121°C / 134°C.
Capacite du reservoir d'eau distillee	2,5L environ.
Humidité relative d'opération	Max. 80%, non condensée.
Pression atmosphérique d'opération	76 / 106 KPa.



STERILISATION



Distillateur d'eau

ZB-1

- Permet une distillation de haute qualité avec une eau de grande pureté.
- Volume de distillation : 1 L/h.
- Plastique thermostable.
- Intérieur en acier inoxydable.
- Sécurité de surchauffe.
- Arrêt automatique.
- Diamètre x H en cm 18 x 20 cm.

Accessoires optionnel :
Filtre pour distillateur d'eau

Couleurs disponibles :

Beige :

Blanc :



Nouveau

Distillateur d'eau

DETA0040

- Le distillateur d'eau DETA 0040 permet d'obtenir, à partir d'une eau potable, une eau purifiée, celle-ci est totalement exempte de sels minéraux et de microorganismes et ne contient plus que des gaz dissous tels que O₂ et CO₂.
- Produit de l'eau pure et propre
- Volume du réservoir : 10 L.
- Débit d'eau distillé : 4L/h
- Conductivités : 1.5µS/cm à 20°C.
- Corps de chauffe et réservoir en acier inoxydable.
- Sécurité : arrêt automatique.
- Dimensions : 64*34 cm.

Stérilisateur à Air Chaud

A3-213-400

- Boîtier externe et partie avant construites entièrement en inox
- Structure interne et étagères intérieurs réglables en hauteur en acier inox.
- Fermeture à clé.
- **Unité thermo ventilée** : pour garantir l'uniformité de la température dans la chambre de chauffage et pour faciliter la circulation de l'air, l'appareil est équipé d'un ventilateur qui est toujours en marche; soit dans le cycle de chauffage, soit pendant les pauses de refroidissement.
- **Unité digitale** : tunnels d'aération réglable placés sur le côté droit en bas et sur le côté gauche en haut pour le réglage et la circulation de l'air, utile pour le refroidissement rapide de l'appareil.



Titanox

Références disponibles interne :

A3-213-400 (20L) :

570 X 345 X 400H mm.

A3-214-535 (60L) :

705 X 450 X 475H mm.

A3-215-670 (120L) :

835 X 565 X 555H mm.

Fonction électrique :

- Mode d'utilisation : continu (veille) ou temporisé.
- Distribution optimale de la chaleur.
- Indication automatique pour d'éventuels problèmes d'alimentation.
- Tension de fonctionnement : 230V - 50/60Hz.

Détails Techniques :

- Temporisateur 0 - 120 minutes.
- Thermomètre à sonde de 0° à 200°.
- Thermostat de sécurité.
- Ventilateur pour ventilation forcée.
- Double voyant lumineux de contrôle.



STERILISATION



Conteneur de stérilisation (casse + couvercle)

- Mécanisme de fermeture amélioré.
- Construction robuste, 2mm épaisseur du mur.
- Porte-filtre breveté dans le fond constitue un support stable pour les paniers.

Accessoires optionnels :



Panier en acier spécial et a poignée tombante, empilable par cadre foncier.



Filtre en papier pour 1/1, 3/4 et 1/2 conteneur.



Joint de remplacement pour couvercle.

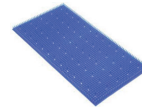

Tapis en silicone.



HE3110-11

2 Filtres

580 x 280 x 110 mm
Couvercle + caisse



HE2113-50

Panier en acier
510 X 240 X 50 mm

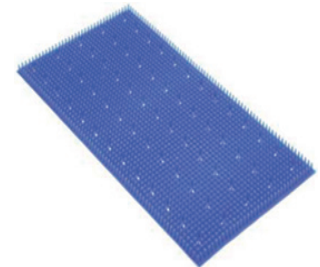

HE3010-00

Tapis en silicone
440 X 230 mm



HE3120-11

1 Filtre

465 X 280 X 110 mm
Couvercle + caisse



HE2120-50

Panier en acier
410 X 240 X 50 mm

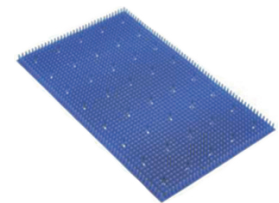

HE3020-00

Tapis en silicone
380 X 230 mm



HE3130-11

1 Filtre

285 X 280 X 110 mm
Couvercle + caisse



HE2130-50

Panier en acier
240 X 240 X 50 mm

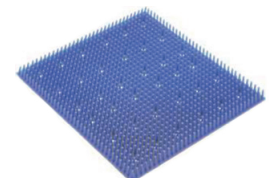

HE3030-00

Tapis en silicone
220 X 230 mm

INSTRUMENTATIONS



- 39 | Boîtes et troussees completes
- 40 | Divers
- 41 | Ciseaux
- 42 | Pincés

CONSIGNES GENERALES

La préparation et la stérilisation des dispositifs médicaux ne doit être effectuée que par du personnel dûment formé à ces techniques. Nettoyez, désinfectez et stérilisez les produits neufs avant leur première utilisation. Nettoyez, désinfectez et stérilisez les produits aussi rapidement que possible après leur utilisation. Eliminez les produits usés, corrodés, déformés, poreux ou présentant des endommagements quelconques.

NETTOYAGE, DESINFECTION

Respectez scrupuleusement le dosage, le temps d'application et les températures conseillés pour la désinfection et le nettoyage. Evitez les surcharges dans les machines à laver et les appareils à ultrasons en veillant à placer les produits sans risques de zones d'ombres. Ne jamais utiliser de brosses ou d'éponges métalliques pour le nettoyage manuel. Rincez minutieusement après le lavage en utilisant de l'eau déminéralisée dans la mesure du possible. Séchez les produits avec soin après le rinçage.

STERILISATION

Ne pas oublier que la stérilisation n'est pas en mesure de remplacer les traitements préliminaires tels que le nettoyage et la désinfection. Elle en constitue néanmoins le complément indispensable. Le procédé de stérilisation recommandé est l'autoclave, ou chaleur humide : (Température : 134°C. - Pression : 2 bars. - Durée : 18 minutes.) Laissez refroidir les produits stérilisés ainsi, avant tout usage. Dans tous les cas et avant tout, respectez les consignes réglementaires et celles du fabricant relatives à la stérilisation et à l'utilisation des autoclaves.

LIMITE D'UTILISATION

La stérilisation à la chaleur humide présente de gros avantages, notamment en termes de facilité de mise en œuvre. Cependant, après de multiples traitements, ce mode de stérilisation peut affecter certains instruments, notamment ceux qui comportent des Lames tranchantes.



INSTRUMENTATION



BOITES ET TROUSSES COMPLETES



Boîte d'accouchement simple MLS-158

- Boîte en Inox, comprenant les instruments suivants:
- Porte aiguille mayo Hegar droite 18cm (pcs/1).
- Pince beacham 26cm (perce membrane) (pcs/1).
- Pince kocher droite A/G16cm (pcs/4).
- Ciseaux Mayo Droit 16cm (pcs/2).
- Dimension : 300 x 120 x 60 mm.



Boîte d'épisiotomie MLS-266

- Boîte en Inox, comprenant les instruments suivants:
- Ciseaux Braun pour Episiotomie 14,5 cm (pcs/1).
- Porte aiguille mayo hegar droite 14cm (pcs/1).
- Ciseaux Mousse/Mousse droite 14cm (pcs/1).
- Pince kocher droite A/G 14cm (pcs/2).
- Valve doyen vaginale 45x60 mm (pcs/1).
- Dimension : 300 x 120 x 60 mm.



Trousse dissection étui vinyl

152-200-000

- Trousse à dissection à huit instruments comprenant:
- 1 ciseaux dauphin droits 14 cm.
- 1 ciseaux iridectomie droits 11,5 cm.
- 1 pince à échardes 10 cm.
- 1 pince dissection sans griffe 14 cm.
- 1 sonde cannelée 14 cm.
- 1 aiguille à manche pour disséquer 14 cm.
- 1 aiguille lancéolée pour disséquer 14 cm.
- 1 manche bistouri n°3.
- Idéale pour les étudiants.



Boîte a instrument inox

- Pour la conservation des instruments et la stérilisation à l'étuve
- Disponible.

200 X 100 X 35 MM	JH-2051-20 *
230 X 130 X 50 MM	JH-2052-30 *
300 X 200 X 50 MM	JH-2051-45 *
150 X 80 X 35 MM	JH-2052-15 *

Boîte petite chirurgie INOX

- BOITE A INSTRUMENT INOX
- PINCE DISSECTION A/G
- PINCE DISSECTION S/G
- CISEAUX IRIDECTOMIE DROITS
- PINCE HALSTEAD COURBE S/G
- PINCE HALSTEAD DROITE A/G
- PINCE KOCHER COURBE A/G
- PINCE KOCHER DROITE A/G
- PORTE AIGUILLE MAYO HEGAR
- CISEAUX DAUPHIN DROITS
- STYLET PORTE COTON
- SONDE CANNELEE





INSTRUMENTATION

DIVERS

Tambour



- Eclipses latérales, couvercle à charnière.

125 x 125 H	A1-003-125*
190 x 165 H	A1-011-190*
190 x 240 H	A1-013-190*
240 x 145 H	A1-016-240*
340 x 145 H	A1-030-340*
340 x 240 H	A1-033-340*
190 x 190 H	A1-012-190*

* Disponible.

Titanox



Haricot inox

- Structure en Inox

170 X100 X 35 MM	JH-1056-17
250 X 140 X 40 MM	JH-1057-25

* Disponible.



Cupule inox

- Cupule inox à bec.

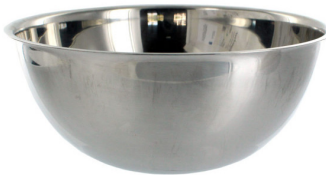

140 ML X 40	JH-2020-40
150 ML X 45	JH-2020-45
100 ML X 35	JH-2020-35
120 ML X 38	JH-2020-38



Speculum cusco pliant vaginal



- Instrument de gynécologie.
- Intérieur et collerette mat.

88 X 35 MM	J-20-101
75 X 32 MM	J-20-100



Stéthoscope pinard en aluminium



- Pinard pavillon en aluminium:
- Pour l'auscultation du fœtus.
- Pavillon en aluminium.

15,5 cm	J-12-013*
---------	-----------

* Disponible.



Marteau à reflexes

Taylor

19 cm	Taylor Enf.	I05-340-200*
-------	-------------	--------------

Babinsky

25 cm	Babinsky Adlt.	I05-320-240*
-------	----------------	--------------

* Disponible.



Manche Bistouri

* Disponible.

Court

N° 3	I08-010-030*
N° 4	I08-014-040*



Plateau inox

- Structure en Inox

200 X 150 X 10 MM	JH-2040-10
235 X 190 X 40 MM	JH-1089-23
300 X 200 X 40 MM	JH-2040-60
400 X 300 X 50 MM	JH-2040-70

* Disponible.



INSTRUMENTATION



CISEAUX - PINCE

Ciseaux dauphin

* Disponible.

Droite

11,5 CM	J-22-010
14,5 CM	J-22-012
16,5 CM	J-22-014
18,5 CM	J-22-015
20 CM	J-22-016

Courbe

11,5 CM	J-22-032
14,5 CM	J-22-034
16,5 CM	J-22-036
18,5 CM	J-22-037
20 CM	J-22-038



Ciseaux mayo

* Disponible.

Droite

14 CM	J-22-100
15 CM	J-22-101
17 CM	J-22-102

Courbe

14 CM	J-22-104
15 CM	J-22-105
17 CM	J-22-106
23 CM	J-22-107

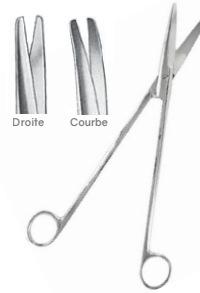

Ciseaux metzembaum

* Disponible.

Droite

14,5 CM	J-22-060
15 CM	J-22-058
18 CM	J-22-066
20 CM	J-22-067

Courbe

14,5 CM	J-22-063
15 CM	J-22-059
18 CM	J-22-072
20 CM	J-22-073
23 CM	J-22-074



Ciseaux mousse

* Disponible.

Droite

11,5 CM	J-22-002
13 CM	J-22-003
14,5 CM	J-22-004
15,5 CM	J-22-005
16,5 CM	J-22-006
18,5 CM	J-22-007
20 CM	J-22-008



Ciseaux pointus

* Disponible.

Droite

11,5 CM	J-22-018
14,5 CM	J-22-020
15,5 CM	J-22-021
16,5 CM	J-22-022
18,5 CM	J-22-023

Courbe

16,5 CM	J-22-043
18,5 CM	J-22-044

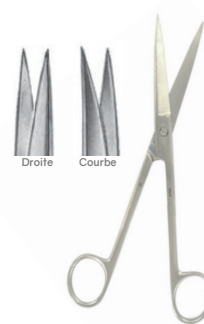

Ciseaux lister croix rouge

* Disponible.

11 CM	JO-21-119
14 CM	JO-21-120
16 CM	JO-21-121
18 CM	JO-21-122
20 CM	JO-21-123



Ciseaux goldman-Fox

Droite

13 cm	J-22-232
-------	----------

* Disponible.



Ciseaux iridectomie

Droite

11,5 CM	J-22-211
---------	----------

* Disponible.



Pince kelly

Droite

14 cm	106-070-140*
16 cm	106-072-160*

Courbe

14 cm	J-17-044*
16 cm	106-073-160*
18 cm	106-071-180*

* Disponible.





INSTRUMENTATION

PINCES

Pince Magill

* Disponible.

Nourrisson

15 cm J-13-140*

Enfant

20 cm J-13-141*

Adulte

25 cm J-13-142*



Pince foerster striée

* Disponible.

Droite

20 cm J-17-422*

22 cm J-17-423*



Pince jean-louis faure courbe

* Disponible.

A/G

22 cm I06-473-210*



Pince Bengoléa

* Disponible.

Droite A/G

20 cm I06-292-200*

Droite S/G

20 cm I06-290-200*

24 cm I06-290-240*

Courbe A/G

20 cm I06-293-200*

24 cm I06-293-240*

Courbe S/G

20 cm I06-291-200*



Pince Kocher

* Disponible.

Droite A/G

13 cm J-17-400*

14 cm J-17-401*

16 cm J-17-402*



Pince Halstead

* Disponible.

Droite S/G

13 cm J-17-021*

Droite A/G

13 cm J-17-023*

Courbe A/G

13 cm J-17-024*

Courbe S/G

13 cm J-17-022*



Pince à pansements

* Disponible.

Droite

A 18cm I16-030-180* BALLANGER

B 24 cm I16-022-250* LONGUETTE



Pince Kocher

* Disponible.

Courbe

13 cm J-17-405*

14 cm J-17-406*

16 cm J-17-407*



Pince pozzi

* Disponible.

Palmer

22 cm I16-048-220*



INSTRUMENTATION



PINCES

Pince à faux germes winter

* Disponible.

Droite

24 cm I16-070-240*

Courbe

24 cm I16-071-240*



Pince babcock

* Disponible.

18 cm I06-602-180*



Pince chaput

* Disponible.

13 cm I06-106-130*

13 cm J-17-166*



Pince pean murphy

* Disponible.

Droite

12,5 cm J-17-069*

14 cm J-17-070*

16 cm J-17-071*



Pince à champs backhaus

* Disponible.

9 cm I16-043-080*

14 cm I16-043-130*



Pince en coeur

* Disponible.

16 cm J-17-182*



Pince dumont

* Disponible.

11,5 cm I04-900-004*



Pince adson

* Disponible.

Avec/G

12 cm J-16-080

Sans/G

12 cm J-16-078



Pince Dissection

* Disponible.

Sans/G

11,5 cm J-16-012*

14 cm J-16-014*

20 cm J-16-017*

Avec/G

14,5 cm J-16-031*

16 cm J-16-032*

Avec/G fine

14 cm I04-161-145*

16 cm I04-161-160*

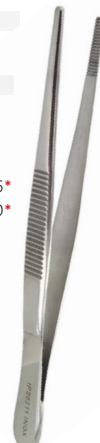

Porte aiguille mayo-hégar

* Disponible.

14 cm J-24-017*

16 cm J-24-018*

18 cm J-24-019*

20 cm J-24-020*

24 cm J-24-021*



EQUIPEMENT MEDICO HOSPITALIER



- 45 | Lits médicalisés
- 48 | Lit enfant - Berceau medical
- 49 | Divans d'examens mécaniques
- 50 | Fauteuil de prélèvement - Divans d'examens électriques
- 51 | Divans d'examens gynécologiques électriques
- 52 | fauteuil de prélèvement - hémodialyse
- 53 | Mobilier divers
- 54 | Chariots guéridons
- 57 | Chariots - Table de mayo
- 58 | Chariots brancards
- 59 | Armoires medicales-Lampe d'examen
- 60 | Lampe d'examen gyneco -Potence à serum
- 61 | Lampe scialytique opératoire



www.mslabo.ma



LIT MECANIQUE



Lit mécanique 2 articulations

MLS-A2W

- Lit mécanique 2 positions.
- Tête et pied amovibles en ABS.
- 2 barrières rabattables en aluminium.
- 4 roulettes avec frein, de diamètre 12,7 cm.
- Potence à sérum à 4 crochets.
- 4 emplacements pour la potence.
- Relève buste manuel : 0 – 75° ± 10.
- Relève jambe manuel : 0 – 35° ± 10.
- Dimension externe : 211 x 96 x 49 cm.
- **Dimension plan de couchage : 192,5 x 82 cm.**

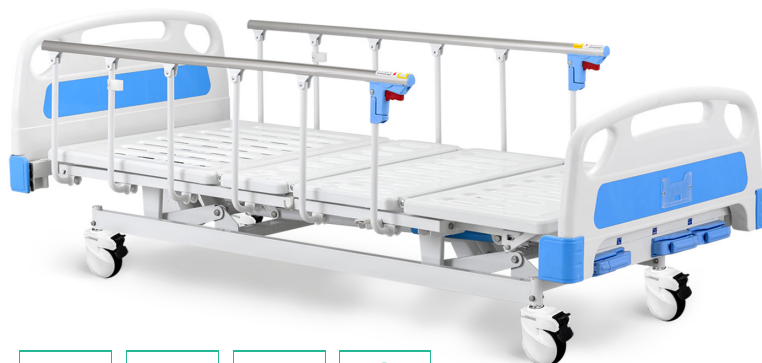

Lit mécanique 3 positions

MLS-A3W

- Structure en tube d'acier, peint epoxy.
- Lit mécanique avec 3 manivelles manuelles.
- Tête et pied amovibles en ABS.
- Paire de ridelles rabattables en aluminium.
- 4 roulettes couvertes avec frein 12,7 cm.
- Potence à sérum à 2 crochets.
- 4 emplacements pour la potence.
- Plan de couchage à 4 sections.
- Hauteur réglable : 430 – 740 mm.
- Relève buste manuel : 0 – 75° ± 10°.
- Relève jambe manuel : 0 – 35° ± 10°.
- Dimension externe : 219 x 96 cm.
- **Dimension plan de couchage : 192,5 x 83 cm.**

Lit électrique 3 positions

FS3246WM

- Lit électrique à 3 position en bois.
- Sommier à lattes flexibles en bois.
- Deux barrières en bois.
- Structure de la tête et du pied amovibles.
- 4 Roulettes avec frein à pédale.
- Relève buste électrique : 0° – 80°.
- Relève jambe électrique angle de 0° 40° avec plicature de genou.
- Capacité de levage : 175 Kg.
- Hauteur de sommier : 32 - 72 cm.
- **Dimension : 217 x 103 cm.**

Nouveau





LIT ELECTRIQUE



Lit électrique 3 Positions

MLSLE005-4

- Lit électrique 3 positions.
- Structure en tube d'acier, peint epoxy.
- Plan de couchage à 4 sections.
- Tête et pied du lit compact et escamotable en ABS.
- Barrières latérales amovible .
- Relève buste électrique, angles $75^{\circ} \pm 10^{\circ}$.
- Relève jambes électrique, angles $35^{\circ} \pm 10^{\circ}$.
- Hauteur variable : 43,5 à 74 cm.
- 4 roulettes double face : 12,7 cm.
- Livré avec potence à sérum.
- 4 emplacements pour la potence.
- Dimension externe : 216 x 106 cm.
- **Dimension plan de couchage : 192,5 x 90 cm.**

Lit électrique 3 Positions en ABS

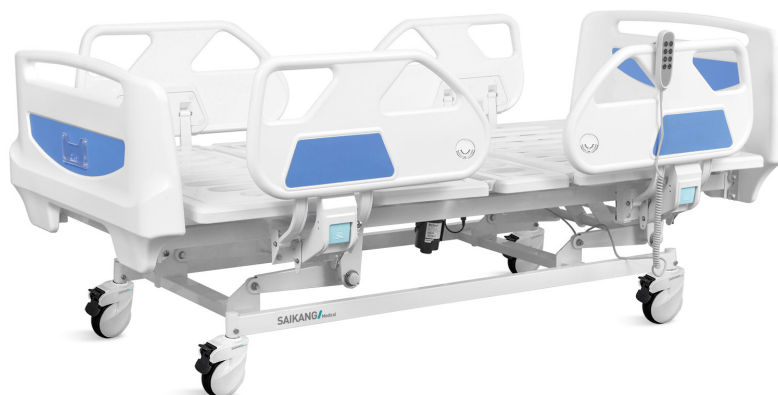

MLSLE001-8

- Lit électrique 3 positions en ABS.
- Structure en tube d'acier, peint epoxy.
- Plan de couchage à 4 sections.
- Tête et pied du lit compact et escamotable en ABS.
- Barrières latérales amovible en ABS.
- Relève buste électrique, angles $75^{\circ} \pm 10^{\circ}$.
- Relève jambes électrique, angles $35^{\circ} \pm 10^{\circ}$.
- Hauteur variable : 43,5 à 74 cm.
- 4 roulettes double face : 12,7 cm.
- Livré avec potence à sérum.
- 4 emplacements pour la potence.
- Dimension externe : 216 x 106 cm.
- **Dimension plan de couchage : 192,5 x 90 cm.**



Lit électrique 3 Positions

FS3230W

- Cadre du sommier en acier laminé et fini avec une couche de résine époxy.
- Plan de couchage à 4 sections, amovible grillagé en métal revêtu en époxy.
- Barrières latérales pliantes en alliage d'aluminium.
- Relève buste, angle $0^{\circ} - 80^{\circ}$.
- Relève jambes, angle 40° avec plicature de genoux.
- Roulettes en ABS avec frein à pédale.
- Hauteur : 45-78cm.
- Capacité de levage : 175kg.
- **Dimension : 212 x 96 cm.**
- Couleurs disponibles :  

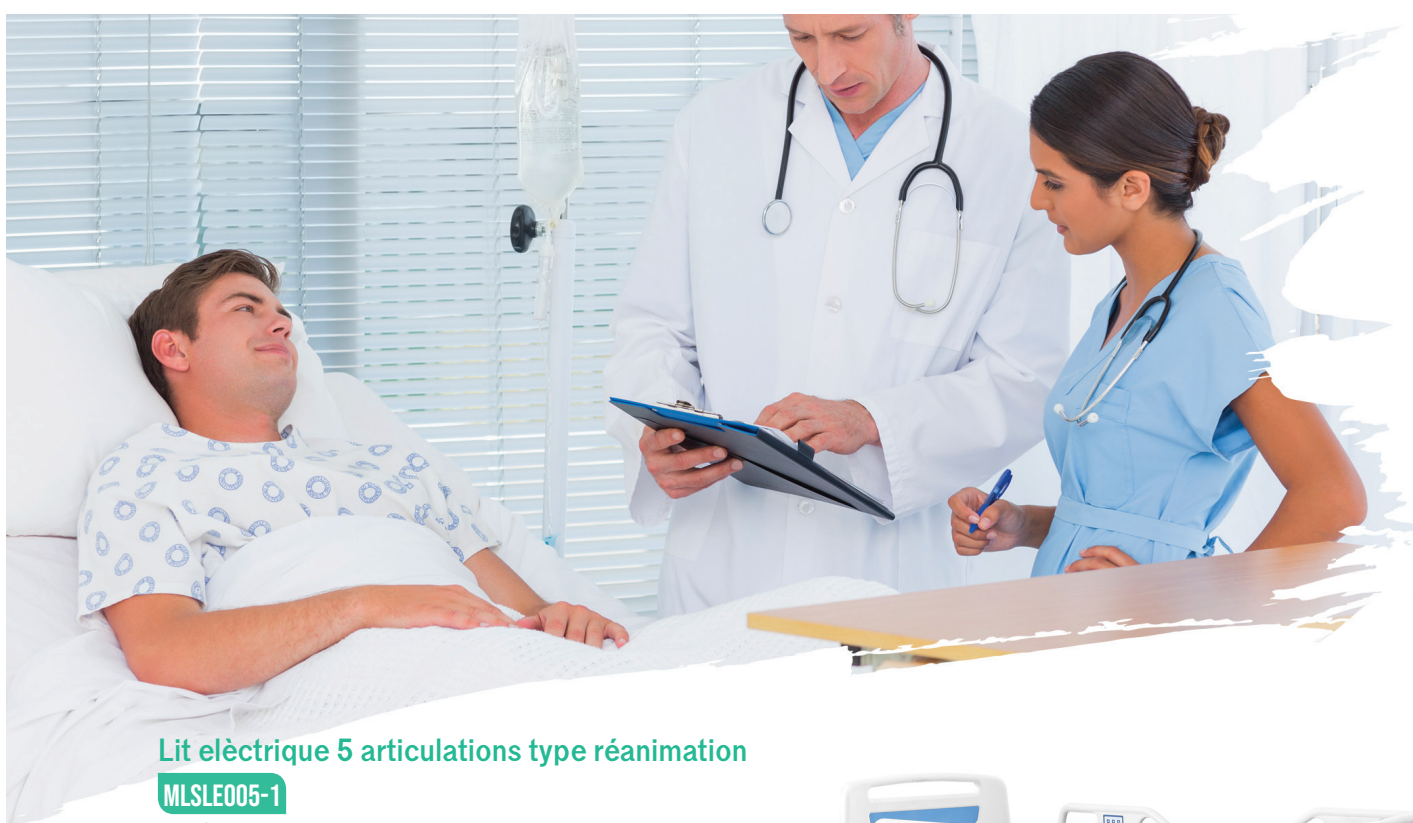

Lit électrique 5 articulations type réanimation

MLSLE005-1

- Lit électrique 5 positions.
- Structure en tube d'acier, peint époxy.
- Plan de couchage à 4 sections.
- Tête et pied du lit compact et escamotable en ABS.
- Barrières latérales amovible en ABS.
- Relève buste électrique, angles $75^{\circ} \pm 10^{\circ}$.
- Relève jambes électrique, angles $35^{\circ} \pm 10^{\circ}$.
- Hauteur variable : 46 à 75 cm.
- Indicateur d'angle /CPR.
- Commande pour infirmière.
- Roues antistatique à freinage centralisé.
- Livré avec potence à sérum.
- 4 emplacements pour la potence.
- Dimension externe : 228 x 106,5 cm
- Dimension plan de couchage : 192,5 x 90 cm.



250KG
Charge max

Nouveau

Lit d'accouchement électrique

MLS-98-1S

Spécifications techniques



- Longueur : 2050 mm.
- Largeur : 980 mm.
- Hauteur : (580-950).
- Repos dos : 0-70°.
- Trendelenburg : 0-12°.
- Trendelenburg inverse : 0-5°.
- Pied vers le haut : 40°.
- Pied à l'extérieur : 90°.
- Diamètre de roulettes : 150 mm.

Accessoires inclus

- Support de jambe : 1 paire.
- Bassin en acier inoxydable : 1pc.
- Potence pour I.V. (intraveineuse) : 1pc.
- Télécommande : 1pc.
- Cordon d'alimentation : 1pc.

- Structure en acier, peint époxy.
- Le matelas adopte une éponge mémoire haute densité, sans couture.
- La plaque du dossier et de la chaise adopte la structure de corrélation opérant l'angle de décalage de fonctionnement en même temps pour atteindre un angle raisonnable.
- Utilisation de roulettes de grande taille pour augmenter la stabilité de freinage.



LIT ENFANT- BERCEAU MEDICAL

Lit mécanique enfant

MLS-0Q

- Conçu de manière ergonomique, il apporte bien-être et protection, tout en assurant une proximité entre le nouveau-né et la maman.
- Revêtement en acier époxy.
- Ridelles rabattables avec poignée de protection.
- 4 Roues en ABS avec freins.
- Potence télescopique à 2 crochets.
- **Spécification technique :**
- Dimensions: 1600*740*1140 mm.
- Hauteur du lit: 500 mm.
- Dimensions du matelas: 1580*660 mm.



Nouveau



Berceau pour nouveau né

MLSBO1

- Cadre en acier inoxydable
- 4 roues silencieuses, dont 2 avec freins.
- Coque transparente en fibre de verre.
- 2 supports pour la potence à sérum.
- Trendelenburg 0-12°.
- Perforation pour l'aération.
- Livrée avec: Matelas en mousse. Potence à sérum.
- **Taille: 810 x 490 x 960mm.**



Berceau pour nouveau né avec matelas

MLSBO1-5

- Cadre en acier inoxydable.
- 2 supports pour la potence à sérum.
- Trendelenburg 0-18°.
- Piètement sur 4 roues dont 2 avec freins.
- Coque en plexiglas transparente résistante aux chocs.
- Petites perforation pour l'aération.
- Livrée avec: Matelas en mousse, Potence à sérum.
- **Dimensions : 810 x 520x990 mm .**



DIVANS D'EXAMEN MECANIKES



100KG
Charge max

Divan d'examen mécanique 2 sections

T1000

- Structure en tube carré d'acier chromé.
- Dossier réglable à crémaillère.
- Rembourrage en mousse de polyuréthane à haute densité, ignifuge classe 1 IM.
- Couverture en matériel plastique lavable (Skai) ignifuge class 1 IM.
- Pieds réglables en caoutchouc.
- Fourni avec un porte rouleau placé dans la partie postérieure du divan.
- Dimension: 177 x 60 x 75h cm.



Divan d'examen mécanique en acier chromé

ML-0N00Z-1

- Relève buste.
- Châssis en acier inoxydable.
- Tapisserie en mousse épaisse.
- Pieds Ronds.
- Dimension: 190 x 60x 76h cm.



150KG
Charge max



100KG
Charge max

Divan d'examen mécanique 3 sections

T1070

- Structure en tube ovale d'acier verni époxy.
- Rembourrage en mousse de polyuréthane à haute densité, ignifuge classe 1 M.
- Couverture en matériel plastique lavable (Skai) - ignifuge classe 1 M.
- Pieds réglables en caoutchouc.
- Fourni avec un porte rouleau.
- Dimension : 181 x 60 x 78h.
- Charge max : 150kg.



100KG
Charge max

Divan d'examen gynécologique mécanique 3 sections

T2000

- Structure en tube ovale d'acier verni époxy.
- Dossier et partie antérieure réglables.
- Pieds réglables en caoutchouc.
- Fourni avec un couple de jambière anatomique rembourrés et réglables, un porte rouleau et une cuvette en acier inox diam. 32 cm, Démonté.
- Dim.: 181x60x78H



FAUTEUIL DE PRELEVEMENT MECANIQUE - TABLE ELECTRIQUE

Nouveau

Fauteuil de prélèvement

MLSCP091

- Confortable et sécurisé le fauteuil de prélèvement MLSCP091 permet au patient de se détendre pendant toute la durée du prélèvement.
- Spécifications techniques :
- Sellerie en forme ergonomique pour un plus grand confort.
- Dossier et jambier inclinables à l'aide d'un vérin à gaz, ce qui favorise la détente du patient.
- Coussin du pied combiné.
- Revêtement conférant une sensation confortable avec protection antibactérienne.
- Structure facile à nettoyer.
- Deux appui bras (450*160mm), ajustables de droite à gauche pour permettre au bras du patient de se détendre.
- Piètement antidérapant permettant une bonne stabilité.
- Ossature fixe en tube rond en Epoxy.
- Dimensions de l'assise 560*1030*1200 mm.
- Dimensions : 1650*560*470 mm
- Poids : 70 Kg.



Table d'examen électrique 2 plans

CE-2127

- Table d'examen électrique 2 plans avec porte rouleaux et bouchon facial.
- Réglage de la hauteur électrique avec commande manuelle.
- Dossier pro/déclive réglable manuellement
- Dossier avec trou visage
- Matelas mousse standard 5 cm + 1cm et densité 30kg/m³.
- Porte-rouleaux.
- Châssis mécano soudé en acier, finition peinture poudre époxy, cuite au four à 210°.
- Détails simili cuir :
 - Protection antimicrobienne.
 - Protection antibactérienne.
 - Protection antifongique.
 - Haute résistance à l'abrasion.
- Couleurs disponibles :

M Mobercas
Couch manufacturer

MADE IN
SPAIN

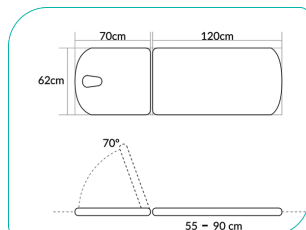

180KG
Charge max



Autres couleurs : sur commande



DIVANS D'EXAMEN GYNÉCOLOGIQUE



Mobercas
Couch manufacturer

180KG
Charge max

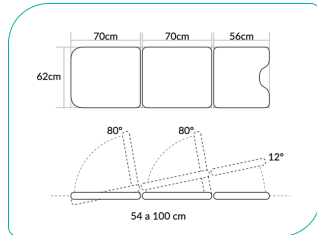



Table gynécologique électrique

CE-0330-R

- Dossier central réglable et motorisé avec commande manuelle.
- Réglage de la hauteur par moteur électrique avec commande manuelle.
- Montée à la verticale sans déplacement latéral.
- Dossier réglable par leviers, porte rouleaux.
- Etriers escamotables avec ouverture latérale.
- Poignées latéraux pour l'incorporation, sur demande, ils peuvent être démontables.
- Système de roulettes escamotables par une seule pédale (pour le déplacement de la table et pas pour le transport des patients).
- 4 patins réglables pour inégalités du sol.
- Plateau en acier inoxydable amovible sous le siège.
- Couleur disponibles : 

Autres couleurs : sur commande

Fauteuil gynécologique électrique

CE-1160-G

- Réglage de la hauteur par moteur électrique avec commande manuelle.
- Dossier réglable par vérin à gaz.
- Coussin cervical ergonomique.
- Repose pieds réglable par leviers.
- Jambières gynécologiques réglables et rotatives.
- Plateau en acier inoxydable amovible sous le siège.
- Mousse standard 5 cm + 1 cm et densité 30Kg/m³.
- Similicuir : protection Permablock (antibactérienne, antimicrobienne et antimycosique).
- Finition : peinture poudre époxy cuite au four à 210°C.
- Les moteurs se conforment aux normes de sécurité européennes.
- Couleurs disponibles : 

Autres couleurs : sur commande

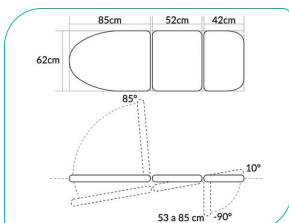

MADE IN SPAIN
Mobercas
Couch manufacturer



180KG
Charge max



FAUTEUIL DE PRÉLÈVEMENT - HÉMODIALYSE



MADE IN SPAIN

180KG

Charge max

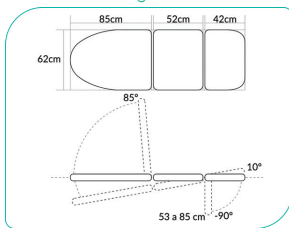

Fauteuil de prélèvement électrique

CE-1130-EXT



- Réglage de la hauteur par moteur électrique avec commande manuelle.
- Dossier réglable par vérin à gaz, coussin cervical ergonomique.
- Trendelenburg compensé.
- Accoudoirs pour l'extraction du sang escamotables, rotatif 360° et réglable en hauteur.
- Jambières réglables par leviers jusqu'à 90°.
- Mousse standard 5cm + 1cm et densité 30 kg/m³.
- Similicuir : protection Permablok (antibactérienne, antimicrobienne et antimycosique).
- Finition peinture poudre époxy cuite au four à 210°C.
- Les moteurs se conforment aux normes de sécurité européennes.
- Couleurs disponibles : 

Autres couleurs : sur commande



Fauteuil électrique pour hémodialyse

CE-2370-R

- Réglage de la hauteur par moteur électrique avec commande manuelle.
- Dossier réglable par vérin à gaz, coussin cervical ergonomique.
- Réglage motorisé de la position proclive-déclive.
- Accoudoirs pour l'extraction du sang escamotables, rotatif 360° et réglable en hauteur.
- Porte rouleaux.
- Mousse standard 5cm + 1cm et densité 30 kg/m³.
- **Similicuir :**
 - Protection Permablok (antibactérienne, antimicrobienne et antimycosique).
 - Finition peinture poudre époxy cuite au four à 210°C.
 - Les moteurs se conforment aux normes de sécurité européennes.
- Couleurs disponibles :  

Autres couleurs : sur commande



MADE IN SPAIN

180KG

Charge max

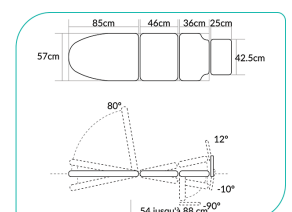



MOBILIER DIVERS



Table à manger en BOIS 2 plateau FS560

- Table à manger pivotante.
 - Plateau principal inclinable.
 - Hauteur Réglable.
 - Roulettes avec frein à pédale 45 mm.
 - Piétement en acier, forme H.
- Réf. disponibles : FS562
(non pivotante).



Table à manger en PVC FS5623

- Hauteur Réglable.
- Roulettes avec frein à pédale 45 mm.
- Piétement en acier, forme H.



Table à manger en ABS MLSTM046-2

- Structure en acier chrome peinturé.
- 4 roulettes dont 2 avec freins.
- Hauteur ajustable : 76-104cm.
- Dimensions : 90x45x76cm.

Table de chevet

BC37BL

- Fabriquée en métal avec revêtement en époxy.
- Surface de travail coulissante en ABS.
- Supports en acier inoxydable pour serviettes de chaque côté.
- Un tiroir avec fermeture à clé.
- 4 roulettes dont 2 avec freins.
- Dimension : 460 x 508 x 930 mm.



Paravent

SKH049

- Tube chromé
- Panneau lisse lavable.
- Roues garnitures.
- 100% polyester.
- Couleurs disponibles : 

References disponibles :

SKH049-2	2 Volets	100x187cm
SKH049-3	3 Volets	150x187cm

Relève buste

FS531

- Tête intégrée pour un maximum de confort.
- Plastique et acier haute performance.
- Poids maximum supporté : 110 kg.



Escabeau deux marche INOX

FS-569

- Marches en PVC.
- Anti dérapant.
- Dimension: 50 x 41 cm.
- Hauteur: 28 cm.



Escabeau

MLSE020-1

- Structure en acier inoxydable.
- Marches recouvertes de matière plastique anti-dérapante.
- Hauteur de chaque marche: 20 cm.



CHARIOTS GUERIDONS



**Chariot à pansement en ABS
à 2 Plateaux**

MLSABS004

- 2 plateaux.
- 4 roues avec freins.
- Dimension : 670 x 475 x 900 mm.



**Chariot à pansement en ABS
à 3 Plateaux**

MLSABS005

- 3 plateaux.
- 4 roues avec freins.
- Dimension : 670 x 475 x 900 mm.



Chariot à pansement en ABS

MLSABS007

- 1 tiroir, 1 Bassin.
- 1 Poubelle en plastique.
- 4 roues avec freins.
- Dimension : 670 x 475 x 90mm.



Chariot a 2 plateaux en ABS

MLSABS008

- Entièrement fabriqué en ABS.
- 2 Plateaux.
- Avec tiroir.
- Roulettes avec galets pare-choc.
- Dimension : 53 x 36 x 83cm.



Guéridon a 2 plateaux en INOX

FS5609S

- Entièrement fabriqué en INOX.
- 2 Plateaux.
- Roulettes avec galets pare-choc.
- Dimension : 72 x 42,5 x 86,5cm.
- Réf.: MLSCI001.avec tiroir.
- Dimension : 67 x 45 x 90cm.



Chariot à pansement Inox à 2 plateaux

FS5607S

- Entièrement fabriqué en INOX.
- 2 Plateaux dessus lisse bords relevés.
- 1 tiroir, 1 poubelle en extérieure.
- 1 cuvette avec support pivotant.
- Roulettes avec galets pare-choc.
- Dimension : 71 x 42 x 86 cm.

 CHARIOTS GUERIDONS
 

Chariot en Inox
MLSC1006-1

- Entièrement fabriqué en INOX.
- 2 Plateaux.
- 2 Tiroirs pour les instruments.
- Roulettes avec frein.
- **Dimension : 67 x 45 x 90cm.**

Chariot de soins en Inox
MLSC1025-1

- Chariot en INOX.
- Avec 2 plateaux.
- 2 poubelle en extérieure.
- Avec 2 tiroires pour les instruments.
- Roulettes avec frein.
- **Dimension : 670 x 450 x 900mm.**

Chariot de soins en INOX
MLSC1003-201

- Entièrement fabriqué en INOX.
- 3 étages.
- Roulettes avec galets pare-choc.
- **Dimension : 67 x 45 x 90cm.**

Chariot médical pour anesthésie en ABS
MLSABS054-AT

- Chariot en ABS, résistant et facile à nettoyer.
- Plateau supérieur en ABS à rebord en acier inoxydable.
- 1 poignée de guidage sur côté.
- Panneau supérieur suspendu à 5 casiers en ABS soutenus sur support en acier inoxydable, casiers à couvercles en plastique transparent.
- 2 tiroirs en différentes tailles + 1 grand tiroir centralisé.
- Fermeture centralisée des casiers à clé.
- 2 poubelles en plastique + 1 porte déchet contaminé.
- 4 roues pivotantes dont 2 avec freins à système silencieux.
- **Dimension : 750 x 475 x 920 mm.**

Chariot des premiers soins d'urgence en ABS
MLSCU054-ET

- Plateau supérieur ABS avec rebord en Inox
- 2 poignées moulées de guidage sur les deux côtés du plateau.
- Avec étagères coulissantes.
- 5 tiroirs : 2 petits tiroirs, 2 tiroirs simples, 1 grand tiroir.
- Serrure centralisée avec fermeture centralisée à clé.
- Plateau pour le placement de l'équipement.
- Tige porte sérum avec 4 crochets.
- 2 poubelles en plastique + 1 porte déchet contaminé + 1 porte dossier.
- Rack multiprises électrique à l'arrière du chariot.
- Support pour réservoir d'oxygène.
- Luxueuses roulettes silencieuses avec frein.
- **Dimension : 750 x 475 x 920 mm.**



CHARIOTS GUERIDONS

Chariot d'anesthésie

MX-31ANE

- **MX-31ANE** chariot d'anesthésie en métal époxy.
- Plateau de travail supérieur en ABS avec plateforme additionnelle coulissante.
- Poignée de poussée.
- Répartition des tiroirs : 3 tiroirs de 76 mm , 1 tiroir de 155 mm, 1 tiroir de 234 mm
- Le premier tiroir à stupéfiants avec fermeture à clé et couvercle.
- Système de retour automatique sur tous les tiroirs.
- 4 roulettes en acier de 125 mm : 2 avec freins et 1 avec contrôle directionnel.

Accessoires standard :

- 1 Porte à sérum réglable en hauteur.
- 2 Conteneur pour objets tranchants.
- 3 Organisateur pour bac inclinable 5 grands compartiments
- 4 Organisateur pour bac inclinable 12 petits compartiments.
- 5 Distributeur de gants.
- 7 Conteneur à déchets avec couvercle.

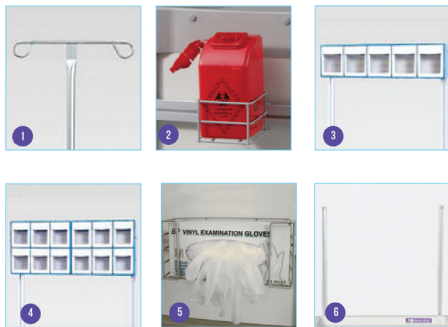



 BAILIDA

 BAILIDA



Chariot d'urgence

MX-31EMG

- Le chariot **MX-31EMG** Fabriqué en métal époxy.
- Plateau de travail supérieur en ABS avec plateforme aditionnelle coulissante.
- Poignée de poussée.
- Fermeture centrale à clé.
- Répartition de tiroirs : 3 tiroirs de 76 mm , 1 tiroir de 155 mm, 1 tiroir de 234 mm.
- Systeme de retour automatique sur tous les tiroirs.
- 4 roulettes en acier de 125 mm : 2 avec freins et 1 avec contrôle directionnel.
- **Couleurs disponibles :**  

Accessoires standard :

- 1 Potence sérum avec 2 crochets.
- 2 Support pour défibrillateur avec ceinture, tournant à 360°.
- 3 Porte bouteille à oxygène.
- 4 Conteneur pour objets tranchants.
- 5 Table de massage cardiaque (montée à l'arrière du chariot).





 CHARIOTS - TABLES DE MAYO
 

Chariot multi-usage pour pédiatrie

(sans accessoires)

MX-31EMG/ENF

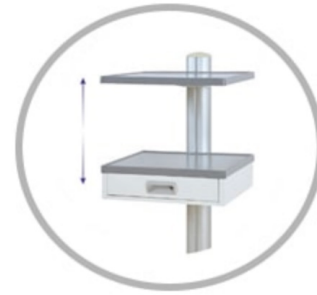
- Le chariot **MX-31EMG** fabriqué en métal époxy.
- Plateau de travail en ABS avec plateforme additionnelle coulissante.
- Poignée de poussée.
- Fermeture centrale à clé.
- Répartition de tiroirs : 3 tiroirs de 76 mm, 1 tiroir de 155 mm, 1 tiroir de 234 mm.
- Système de retour automatique sur tous les tiroirs.
- 4 roulettes en acier de 125 mm : 2 avec freins et 1 avec contrôle directionnel.

Nouveau

Chariot d'équipements
EC5302

- Chariot de haute qualité, indispensable pour tout établissement hospitalier ou cabinet médical.
- Il permet de déplacer facilement les électrocardiographes et leurs accessoires.
- Ergonomie grâce à la monture profilé aluminium.
- Chariot avec 4 roulettes de 100 mm de diamètre, dont 2 avec freins.
- La hauteur de chaque étagère et de chaque tiroir est ajustable pour s'adapter à vos besoins.
- Tiroir avec retour automatique.
- Étagère/tiroir : Métal soudé et peinturé.
- Poignée de poussée : Tube en acier.
- Couvercle de la base et du tiroir en ABS.



Nouveau
Table de mayo oleodynamique
MLSTM038-1

- Structure en acier inoxydable.
- 4 Roues dans deux avec freins.
- **Plateau amovible, dim : 60 x 40 x 78 - 110h cm.**
- Hauteur réglable de 90 à 115 cm avec pompe oléo dynamique actionné par une pédale.

Nouveau
Table de mayo
MLSTM038-2

- Pour salle opératoire.
- Base en acier inoxydable.
- 4 Roues dans deux avec freins.
- Hauteur réglable de 87 à 130 cm
- Plateau amovible en acier inoxydable.
- **Dimension du plateau : 50 x 35 x 87 - 130 cm.**



CHARIOTS BRANCARDS



Chariot de transport 'Brancard'

MLSBT041-1

- Structure en acier peint époxy.
- Dossi FS-515 er réglable par vérin à gaz.
- Hauteur réglable par manivelle.
- Support bouteille à oxygène.
- Barrières rabattables en ABS.
- Roues antistatique à freinage centralisés.
- 5 Roues pour contrôler la direction de placement.

Caractéristiques techniques :

Dimension: 190 x 64 x 55-85 cm.

Angle arrière 0 -75°.

Hauteur réglage: 55-85 cm.



Chariot de transport hydraulique 'Brancard'

MLSBT041-2

- Équipé de deux pompes hydrauliques USA.
- Châssis en acier électrostatique.
- Deux longs garde-corps ABS.
- Elévation de contrôle de la pédale proclive, déclive.
- Roulette contrôlée centrale de 8 pouces.
- 5eme roue pour contrôler la direction de déplacement.

Caractéristiques techniques :

Dimension : 190 x 64 x 63-93 cm.

Hauteur réglage : 63-93 cm.

Angle arrière : 0-75°.

Trendelenburg/Trend.inverse : 15°.

Poids maximum : 220Kg.



Chariot brancard

MLSCP037B

- Structure en acier inoxydable.
- Ridelles rabattables renforcées.
- Plan de couchage amovible en mousse revêtu en similicuir.
- Dossier réglable par crémaillère : 0-75°.
- Roulettes de 125 mm dont 2 avec frein.
- Dim : L 1960 X L 600 X H 750 mm.



 159KG
Charge max

Brancard pliable et portable

MLS-B040(A001)

- Structure en aluminium pliable en 4.
- 4 poignées avec revêtement anti-glisse et 4 pieds aluminium.
- Toile plastifiée haute résistance, imperméable et facile à nettoyer.
- Se plie dans le sens de la largeur et de la longueur.
- MLSB040(A002) Plie a 2.

Dimensions (Plie a 4) :

Dimension pliée: 58 x 22 x 21 cm.

Dimension dépliée: 210 x 50 x 10 cm.

Dimensions (Plie a 2) :

Dimension pliée: 110 x 18 x 13 cm.

Dimension dépliée: 220 x 53 x 14 cm.



ARMOIRES MEDICAL- LAMPE D'EXAMEN



MLS090S : Vitrine a 1 porte.
Dimension : 180 x 60 x 40cm.

Vitrine d'instrument

MLS091

- Structure en acier revêtu d'époxy.
- Deux portes en verre avec serrure.
- 4 Étagères en métal réglables.

Dimension : 180 x 90 x 45cm.



MLS090M : Armoire a 1 porte.
Dimension : 180 x 60 x 40cm.

Armoire a médicament

MLS090L

- Structure en acier revêtu d'époxy.
- Deux portes en acier avec serrure.
- Étagères réglables.
- Dimension : 180 x 45 x 90cm.



OPTIMIUM PRO.
PREMIUM MEDICAL CARE PRODUCTS
Innovation For Everyone



Lampe d'examen chirurgicale LED

OP-08N

- Eclairage LED.
- Intensité lumineuse 59000lx (D=30cm) 31000lx (D=50cm).
- Température de couleur 6 000 K.
- Indice Rendu de Couleur (IRC): 75 Ra.
- Longueur de flexible : 76 cm.
- Champ d'éclairage : 8cm à D=30cm et 9cm à D=50cm.
- Source : 6 LEDs.
- Durée de vie des LEDs: 50 000 heures.
- 3 fixations possibles (murale, montage sur table et pied roulant).

OPTIMIUM PRO.
PREMIUM MEDICAL CARE PRODUCTS
Innovation For Everyone



OP-06B



OP-06N

Lampe d'examen LED

OP-06N / OP-06B

- Eclairage LED à intensité variable avec variateur.
- Bras flexible orientable dans toutes les directions.
- Intensité lumineuse 89000lx (D=30cm) 37000lx (D=50cm).
- Température de couleur 6000 K.
- Indice Rendu de Couleur (IRC): 75 Ra.
- Champ d'éclairage : 4cm à D = 50cm.
- Source : 1 LED.
- Durée de vie des LED : 50 000 heures .
- Longueur de flexible : 76 cm.





LAMPE D'EXAMEN-POTENCE A SERUM



Lampe d'examen LED gynécologique

KS-Q5

- Idéal pour : ophtalmologie, gynécologie et les petites chirurgies.
- Diamètre de la tête de la lampe : 25mm.
- Réglage de luminosité : contrôlé par le variateur.
- Réglage du diamètre souhaité par un contrôleur sur la tête de lampe.
- Puissance consommée : 3W.

Caractéristiques Techniques

Intensité lumineuse	20 000 LUX D=40cm
Température de couleur	4500-6000K
Durée de vie d'ampoule (heures)	50 000h
Indice de rendu des couleurs (IRC)	90Ra
Diamètre du champ lumineux	max 110mm min 15mm D=40cm
Extension du bras	110 cm réglable
Source de lumière	1 LED
Puissance consommée	3W
Tension d'entrée	110V-265V-50/60Hz



Potence à sérum

FS-514

- Tige en acier inoxydable.
- 2 crochet détachables.
- Hauteur ajustable.
- Piétement à 4 branches en acier, très stable grâce à sa large base.
- 4 roulettes avec frein à pédale.
- Hauteur 116 x 206 cm.



Potence à sérum

FS-515

- Tige en acier inoxydable
- 4 crochets détachables.
- Hauteur ajustable.
- Piétement à 5 branches en ABS, très stable grâce à sa large base.
- 5 roulettes.
- Hauteur: 136 x 230 cm.



BLOC OPERATOIRE-LAMPE SCIALYTIQUE

Lampe scialytique opératoire plafonnier

Les lampes scialytiques MINSTON sont dotées de la technologie la plus récente d'éclairage à LED blanc chaud, l'indice de rendu des couleurs et la température des couleurs sont parfaits.

Elles sont fabriquées avec les caractéristiques excellentes suivantes :

Illumination adaptée aux différents types d'interventions chirurgicales.

Les LED sont focalisées et délivrent une lumière profonde sans ombre.

Meilleur indice de rendu des couleurs restituant les couleurs comme dans la lumière naturelle.

Conception spéciale pour l'exigence des salles d'opération à flux laminaire.

Panneau de configuration avec écran tactile permettant le réglage de l'intensité lumineuse, la température des couleurs et le champ lumineux.

References disponibles :

LED7070 : à 2 coupoles de 70 cm.

LED7050 : à 1 coupole de 70 cm et 1 coupole de 50 cm.

LED700 : à 1 coupole de 70 cm.

LED500 : à 1 coupole de 50 cm.



Nouveau

Spécifications techniques

Diamètre de la coupole (LED 700 / LED 500)	700	500
Intensité lumineuse (Klx)	40-160	
Indice de rendu de couleur (Ra)	85-100	
Température des couleurs (K)	3500-5000	
Profondeur d'éclairage (mm)	800	600
Taille du champ lumineux (mm)	250-320	
Puissance des ampoules (W)	70	65
Alimentation (V/Hz)	ac 110-220V -50/60Hz	
Durée de vie des ampoules (h)	50000	
Nombre de LEDS	80	48



Nouveau

Lampe scialytique Mobile

References disponibles :

LED500SB : avec batterie (50 cm).

LED500S : sans batterie (50 cm).

LED700SB : avec batterie (70 cm).

LED700S : sans batterie (70 cm).

Disponible avec batterie rechargeable avec une autonomie de 3h

**PROFESSIONNELS
ET E-COMMERCANTS**

NOUVEAU

À VOUS LA PRODUCTION À NOUS LA LIVRAISON

- Ramassage et livraison à domicile
- Tracking des colis en ligne
- Contre-remboursement rapide



☎ 05 20 42 92 95
🌐 ctm-messagerie.ma

e.tijar
by **CTM**
MESSAGERIE

GERIATRIE



- 64 | Matelas anti escarres
- 65 | Matelas - coussins anti escarres
- 66 | Coussins anti escarres





GERIATRIE

MATELAS ANTI ESCARRES

Matelas anti escarres -GAUFRIER

BASIC-PLUS

- Basic plus est un matelas d'une seule couche de mousse et de coupes cubiques.
- Ces dernières adaptent le matelas à tous les sommiers.
- Les coupes cubiques sont dotées de passages d'air et donnent un effet micro climat à l'utilisateur.
- Le matelas est fourni avec couverture PU imperméable, antibactérien et aéré.
- Le matelas est tournant dans les deux sens.

Dimension disponibles :

OPTI.BASIC-L : 195x90x14cm.

OPTI.BASIC-S : 190x80x14cm.

Spécifications techniques :

- La densité de mousse : 28kg/m3.
- Le poids de matelas : 6 kg.
- Poids maximum supporté : 90Kg.

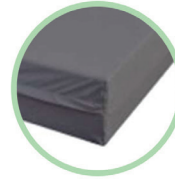

Housse extérieur incluse



OPTIMIUM
PREMIUM HEALTHCARE PRODUCTS
Innovation For Everyone



ANTI BACTERIEN



ANTI ALLERGIQUE



A MEMOIRE DE FORME

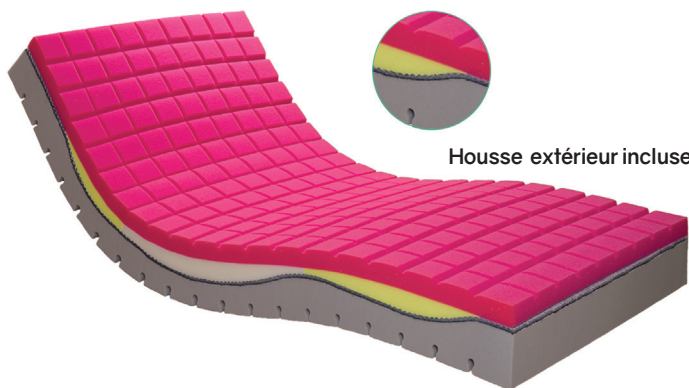

Housse extérieur incluse



ANTI BACTERIEN



ANTI ALLERGIQUE



A MEMOIRE DE FORME

OPTIMIUM
PREMIUM HEALTHCARE PRODUCTS
Innovation For Everyone

Matelas anti escarres

MULTIZONE

- Matelas multizone est un modèle très spécial due à son design et sa qualité d'allègement de pression.
- Ce matelas possède différentes couches et zones pour minimiser la pression aux points de contact notamment à la tête, les épaules, sciatique, et les talons.
- Le matelas est extrêmement flexible grâce à son design.
- Des passages d'air spéciaux gardent l'utilisateur sec en prévenant l'accumulation de la chaleur.

La densité des mousses :

- Mousse rose : 24Kg/m3.
- Mousse jaune : 24Kg/m3.
- Mousse blanche : 35Kg/m3.
- Mousse grise : 32 Kg/m3.
- Bleu foncé : matériel 3D.

Spécifications techniques :

- Taille standard : 200 x 90 x 17cm.
- Le poids de matelas : 10,5 Kg.
- Poids maximum supporté : 170 Kg.

Matelas anti escarres alternatif

OP-02

- Matelas à pression alternée.
- Gonflage et dégonflage des cellules sur un cycle de 5 min, stimule le flux sanguin de façon, significative par rapport à un support statique 1.75 fois supérieur.
- Il améliore la circulation sanguine.

Spécifications techniques :

- Tension nominale: 220V.60Hz.
- Consommation électrique : 6Watt.
- Les dimensions du matelas: 200 x 95 x 7cm .
- Temps d'alternance: 5 min.
- Poids max : 120 Kg.
- Matériel: polyuréthane, PVC.

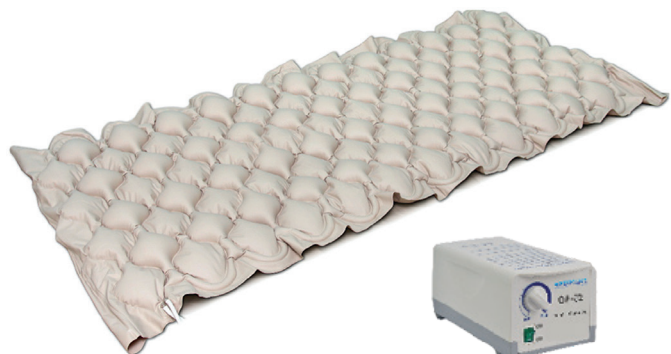

OPTIMIUM
PREMIUM HEALTHCARE PRODUCTS
Innovation For Everyone



ANTI BACTERIEN



ANTI ALLERGIQUE



MATELAS - COUSSINS ANTI ESCARRES



Matelas a eau

WT-2000

- Composée de 2 parties, une externe fonctionnant comme structure stabilisatrice (contient de l'air), la partie interne est sectionnée en 3 partie pour éviter la flottation excessive de l'eau, contenant environ 17 litres d'eau.
- Le matelas à eau distribue la pression du poids corporel sur une superficie majeure qui la rend inférieure à la pression artérielle médium évitant ainsi l'apparition des escarres.
- **Indications:**
 - Femmes enceintes.
 - Arthrose.
 - Réparateur de sommeil.

Spécifications techniques :

Dimension: 198 x 90 x 10 cm.

Matériel: PVC.

Poids max : 100 Kg.

OPTIMUM
— PREMIUM HEALTHCARE PRODUCTS —
Innovation For Everyone



OPTIMUM
— PREMIUM HEALTHCARE PRODUCTS —
Innovation For Everyone



ANTI ALLERGIQUE



A MEMOIRE DE FORME



ALIGNEMENT OPTIMALE DU DOS

Coussin ergonomique pour le coccyx

MLVC-61

- Coussin en mémoire de forme idéal pour soulager le mal du dos.
- Améliore la répartition du poids de votre corps sur l'ensemble du coussin.
- Aide à corriger la posture et à garder le dos aligné.
- Adaptable sur tout type de siège.
- Convient pour soulager sciatiques, prostatite, escarres, hernies hémorroïdes, sténose spinale.
- Dimensions : 42 x 40 x 9 cm.



OPTIMUM
— PREMIUM HEALTHCARE PRODUCTS —
Innovation For Everyone



ANTI ALLERGIQUE



A MEMOIRE DE FORME



ALIGNEMENT OPTIMALE DU DOS

Coussin anti escarres INCLINE

MLVC-31

- Coussin de prévention des escarres ischiatiques.
- Meilleure adaptation à la morphologie de l'utilisateur et à son environnement matériel.
- Il épouse le contour de votre corps pour soulager la pression au niveau du coccyx.
- Réduit les douleurs au niveau des os et hanches ainsi que les douleurs liées aux cicatrices hémorroïdaires.
- Assure un confort optimal lors d'utilisation prolongée.
- Dimensions : 42 x 40 x 9 cm.





GERIATRIE

COUSSINS ANTI ESCARRES

ORLIMAN.





SIZES		
UNIVERSAL	<44 cm>	11 cm

 Coussins rond anti-escarres
 OSL1108

- Prévention des risques d'escarres faibles à moyens.
- Intérieur rembourré en fibre polyester siliconé.
- Membrane extérieure en polyuréthane spécifique.

ORLIMAN.





SIZES		44 cm		11 cm
UNIVERSAL	<44 cm>			

 Coussins caree avec trou
 anti-escarres OSL1109

- Assure un confort optimal lors d'utilisation prolongée.
- Antibactérien, Inodore, antitache et respirant.
- Adaptable à tous types de siège et/ou chaise.

ORLIMAN.



SIZES		44 cm		11 cm
UNIVERSAL	<44 cm>			



 Coussins en fer a cheval
 anti-escarres OSL1110

Antibactérien Fibre polyester siliconeé Respirant Imperméable Élastique Ignifuge

ORLIMAN.

 Coussin viscoelastique pour fauteuil roulant
 OSL1200

- Une base solide en mousse de polyuréthane haute densité soutien et stabilité.
- Une couche de mousse viscoélastique avec mémoire de forme.
- Prévention et traitement auxiliaire des escarres.
- Pour les personnes qui passent de longues périodes assises.
- Soulagement de la douleur post-opératoire.

SIZES		42 cm		8 cm
UNIVERSAL	<42 cm>			



Antibactérien Fibre polyester siliconeé Respirant Imperméable Élastique Ignifuge





COUSSINS ANTI ESCARRES



Coussin anti escarres circulaire a mémoire de forme

MLVC-03

- Réduit les douleurs au niveau des os et hanches ainsi que les douleurs liés aux cicatrices hémorroïdaires.
- Coussin élastique en polyuréthane à mémoire de forme.
- Centre circulaire ouvert.
- Assure un confort optimal lors d'utilisation prolongée.
- Hygiénique.
- Ne contient pas des substances cancérigènes.
- Article sans CFC.
- Dimension : 44 x 10 cm.

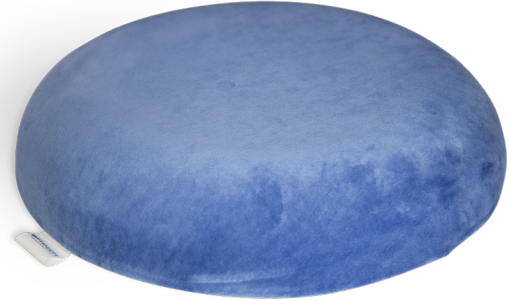

OPTIMIUM
— PREMIUM HEALTHCARE PRODUCTS —
Innovation For Everyone



ANTI ALLERGIQUE



A MEMOIRE DE FORME

OPTIMIUM
— PREMIUM HEALTHCARE PRODUCTS —
Innovation For Everyone

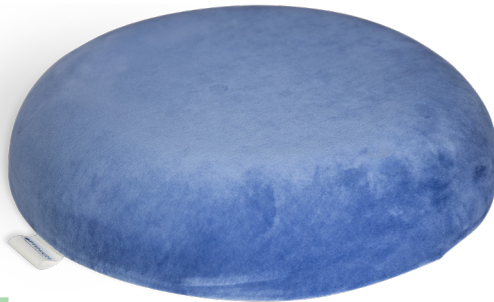

ANTI ALLERGIQUE

Coussin anti escarres circulaire en polyuréthane haute résistance

MLPU-03

- Réduit les douleurs au niveau des os et hanches ainsi que les douleurs liés aux cicatrices hémorroïdaires.
- Coussin élastique en polyuréthane haute résistance.
- Centre circulaire ouvert.
- Assure un confort optimal lors d'utilisation prolongée.
- Hygiénique.
- Ne contient pas des substances cancérigènes.
- Article sans CFC.
- Dimension : 44 x 10 cm.

OPTIMIUM
— PREMIUM HEALTHCARE PRODUCTS —
Innovation For Everyone

Coussin anti escarres pour fauteuil roulant

MLVC-04

- Pour prévenir le risque d'escarres et avoir un confort d'assise optimal,
- Ce coussin anti-escarre dispose d'une mousse viscoélastique qui épouse parfaitement la forme de votre corps et répartit les points de pression lorsque vous êtes assis.
- Vous pouvez le placer sur un fauteuil roulant, sur une chaise, un fauteuil afin d'avoir un confort d'assise.
- Dimension: 45 x 43 x 7 cm.



ANTI ALLERGIQUE



A MEMOIRE DE FORME



ANTI ALLERGIQUE

Coussin anti escarres circulaire

OP-8202

- Coussin à air circulaire anti escarres.
- Centre circulaire ouvert.
- Assure un confort optimal lors d'utilisation prolongée.
- Hygiénique.
- Diamètre interne: 13 cm.
- Diamètre externe: 39 cm.
- Matière: PVC.

OPTIMIUM
— PREMIUM HEALTHCARE PRODUCTS —
Innovation For Everyone

OREILLER MEDICAL
Oreiller orthopédique à mémoire de forme (VISCO)
MLVC-01

- Grâce à la technologie Viscoélastique le coussin s'adapte à la température corporelle.
- Afin d'éviter les douleurs chroniques, le coussin offre un soutien complet au niveau du cou.
- Assure l'alignement de la colonne vertébrale pendant le sommeil.
- Dim. 55 x 40 x 12/10 cm.

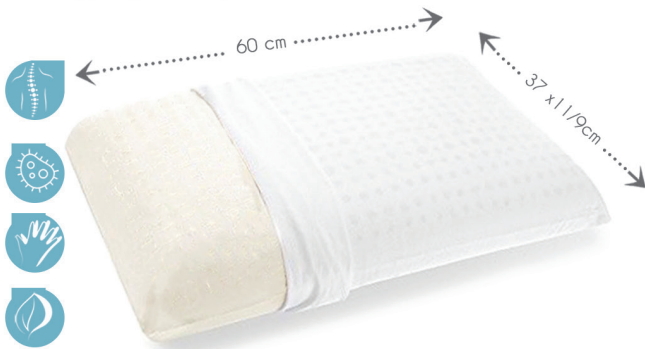
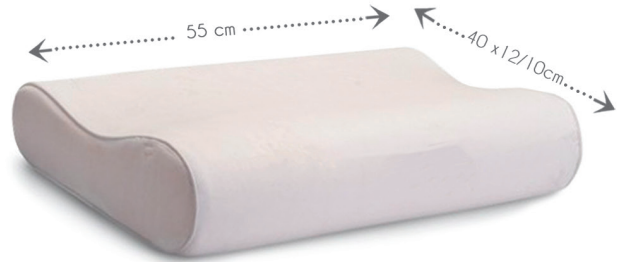
Oreiller standard (VISCO)
MLVC-33

- Oreiller a memoire de forme viscoelastique.
- Offre un soutien complet au niveau du cou.
- Assure l'alignement de la colonne vertebrale lors du sommeil.
- Antiallergique.
- Dim. 60 x 37 x 11/9 cm.

Oreiller avec GEL FRESH SLEEP
MLVC 44

- Oreiller a mémoire de forme avec une couche de gel.
- Technologie innovante de gel frais dissipant la chaleur du corps pendant le sommeil.
- Assurer l'alignement de la colonne vertébrale lors du sommeil.
- Dim. 60 x 40 x 15 cm.

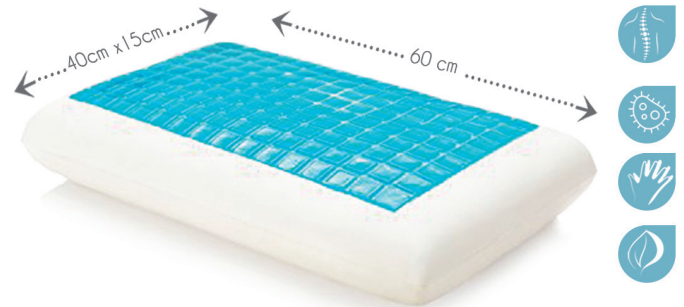
Oreiller ergonomique
MLVC 22

- Oreiller a mémoire de forme viscoélastique.
- Offre une meilleure respiration grâce à son design.
- Idéal pour dormir sur le côté.
- Réduction de ronflement jusqu'à 95%.
- Maintien optimal des disques et des vertebres cervicales.
- Dim. 55 x 40 x 12/10 cm

Nous offrons une gamme d'oreillers médicaux de haute qualité de la marque **OPTIMIUM** pour répondre à vos différents besoins



OPTIMIUM
 PREMIUM HEALTHCARE PRODUCTS
 Innovation For Evryone





COUSSINS ANTI ESCARRES



Coussin support lombaire

MLVC-71

- Coussin à poser derrière le bas du dos à mémoire de forme.
- Adapté parfaitement à la courbe de la colonne vertébrale grâce à la possibilité de réglage en hauteur.
- Utilisé pour corriger la position du dos.
- Réduit les douleurs lombaires.
- Assure un confort optimal lors d'utilisation.
- Utilisable sur la plupart des sièges grâce à sa sangle élastique de maintien réglable.
- Dimensions : 35 x 34 x 12 cm.
- Réf.: MLVC-81(PLUS FINE)

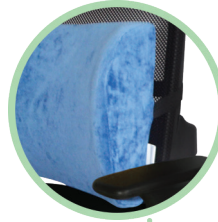

OPTIMIUM
— PREMIUM HEALTHCARE PRODUCTS —
Innovation For Everyone



OPTIMIUM
— PREMIUM HEALTHCARE PRODUCTS —
Innovation For Everyone

Repose nuque

MLVC-02

- Fournit un soutien pour la nuque grâce à son design orthopédique.
- Peut prévenir les douleurs ainsi que les crampes au niveau de la nuque lors des voyages.
- Usage recommandé pour les personnes qui souffrent de fragilité cervicale.
- Dimension: 31 x 27 x 7 cm.



ORLIMAN.

Talonnière anti - escarres

- Personnes âgées alitées durant une longue période.
- Réduit les forces de frottement et de cisaillement.
- Éliminant la pression sur le talon.
- Fournit les meilleurs soins préventifs et thérapeutiques.
- Garde la peau sèche en assurant un maximum d'hygiène et de confort.
- OSL-1309 : Semi-cylindrique.
- OSL-1311 : Rectangulaire.

Coudière anti escarre

OSL-1305

- Protecteur anti-escarres aux propriétés antibactériennes.
- Prévention des escarres.
- Pour réduire la pression exercée sur le coude.
- Préventif pour peaux sensibles.
- Anti bactérien.



ORLIMAN.



ORTHOPEDIE



- 71 | Tronc & Rachis
- 76 | Membres superieurs
- 81 | Membres inferieurs
- 85 | Orliman FIX-QUICK
- 88 | Orliman SPORT
- 90 | Orliman THERMO-MED
- 92 | Ligne elastique
- 93 | Podologie
- 96 | Correcteur hallux valgus- Chaussures post operatoires
- 97 | Actuis By Orliman
- 99 | Les bas de contention
- 100 | Resine et bandage





TRONC & RACHIS - COLLIERS CERVICAUX

Collier cervical mousse souple

CC-2108



S
30-34
M
35-39
L
40-44

Description:

- Fabriqué en mousse de polyuréthane d'une hauteur de 8cm, 100% coton.

Indications:

- Traumatismes légers des parties osseuses.
- Postopératoires, et cervicalgies.
- Cervicobrachialgies.



Collier cervical mousse souple

03020

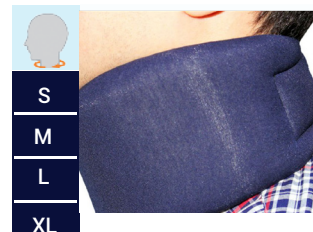

S
M
L
XL

Indications:

- Diminue la pression sur les disques intervertébraux.
- Processus rhumatismaux.
- Cervicobrachialgies.
- Traumatisme des parties molles.
- Traumatismes osseux légers et protection postopératoire.

Collier cervical semi rigide

CC-2208



S
30-34
M
35-39
L
40-44

Description:

- Fabriqué en mousse de polyuréthane d'une hauteur de 8cm, 100% coton.

Indications:

- Traumatismes légers des parties osseuses.
- Torticolis.
- Cervicalgies.



Collier cervical semi rigide

03035

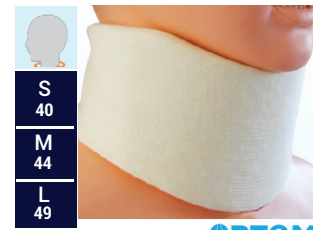

S
40
M
44
L
49

Indications:

- Diminue la pression sur les disques intervertébraux.
- Processus rhumatismaux.
- Cervicobrachialgies.
- Traumatisme des parties molles.
- Traumatismes osseux légers et protection postopératoire.



Collier cervical rigide avec mentonnier

CC-2400



S
30-35
M
35-40
L
40-45

Description:

- Fabriqué en deux pièces de polyéthylène cuir.
- Superposées, réglable en hauteur à l'aide du velcro.

Indications:

- Postopératoires, torticolis, cervicalgies.
- Maladies rhumatismales et/ou dégénératives.



Collier cervical rigide avec mentonnier

03040

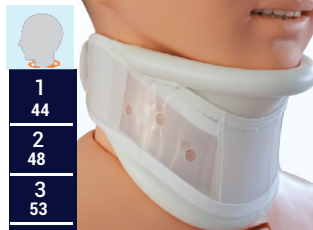

1
44
2
48
3
53
4
62

Description:

- Soutien fort du rachis cervical. Collier en thermoplastique. Réglable par fermeture velcro (8-10cm).

Indications:

- Diminue la pression sur les disques intervertébraux.
- Soulage la douleur.



Collier cervical rigide

03010



S
44
M
48
L
53
XL
57

Description:

- Soutien fort du rachis cervical.
- Constitué par deux pièces en thermoplastique.
- Soulage la douleur.
- Réglable par fermeture velcro (8-10cm).

Indications:

- Diminue la mobilité du segment cervical de la colonne.
- Diminue la pression sur les disques intervertébraux.



Collier cervical rigide

CC-2300



S
30-35
M
35-40
L
40-45

Description:

- Fabriqué en deux pièces de polyéthylène superposées, réglable en hauteur à l'aide du velcro.

Indications:

- Postopératoires, torticolis, cervicalgies.
- Maladie rhumatismales ou dégénératives.



S
M
L

Collier PHILADELPHIA avec ouverture de trachéotomie

03060

Description:

- Collier dont la base est en mousse de polyéthylène (plastazote), dotée d'une plaque de face avec un trou pour la trachéotomie et une plaque arrière rigide, système de fermeture en scratch.

Indications:

- Prescrit en cas de traumatismes, luxations.
- Trachéotomies et contusions.
- Immobilisation post-opératoire.

Références disponibles:

- 03050 : sans tracheotomie. • 03060 : avec tracheotomie.





ORTHOPEDIE

TRONC & RACHIS - CEINTURE SACRO LOMBAIRE

Ceinture sacrolombaire

LT-300-R



S
83-91
M
91-99
L
99-107
XL
107-115
XXL
115-123



ORLIMAN.

26cm

Description:

- Ceinture sacro-lombaire semi rigide flexible.

Effets:

- Forte contention.
- Parfaite adaptation anatomique.

Indications:

- Lumbago. Lombosciatique.
- Faiblesse musculaire.
- Processus dégénératifs.
- Hernie discale.

Ceinture lombaire renforcée

ML-CEN410



S
75-95
M
95-115
L
115-135



ORLIMAN.

26cm

Description:

- Ceinture sacro-lombaire élastique.
- Avec quatre baleines en acier postérieures semi-rigides et fermeture à velcro à l'avant.

Effets:

- Fort maintien, contention et ajustement.

Indications:

- Lomalgies.
- Lombosciatiques.
- Surcharges au travail.

Ceinture de soutien lombaire

LTN-284



XS
75-83
S
83-91
M
91-99
L
99-107
XL
107-115
XXL
115-123



ORLIMAN.

26cm

Description:

- Tissu élastique transpirable forte contention.

Indications:

- Lumbago.
- Lombosciatique.
- Faiblesse musculaire.
- Processus dégénératifs.
- Hernie discale.

Ceinture sacro-lombaire elite

LTG-285



S
75-85
M
85-95
L
95-105
XL
105-115
XXL
115-125



ORLIMAN.

26cm

Description:

- Fabriqué avec une technique de «thermosoudage» ce qui évite les frottements désagréables.
- Augmentant la contention lombaire.

Effets:

- Maintien sacro-lombaire.
- Adaptation anatomique.

Indications:

- Lumbago, lombosciatique.
- Faiblesse musculaire.
- Processus dégénératifs.

Ceinture semi rigide sacro-lombaire

FL-100



S
75-95
M
95-115
L
115-135

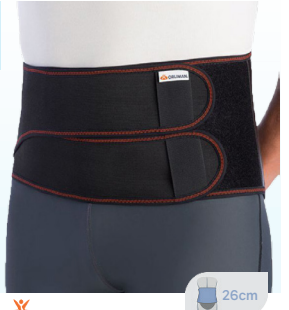

ORLIMAN.

26cm

Description:

- Ceinture sacro-lombaire semi rigide à double fermeture velcro élastique respirable.

Effets:

- Bon maintien.
- Contention et ajustement.
- Prévention d'éventuelles éventrations.

Indications:

- Lomalgies.
- Lombosciatiques.
- Surcharges au travail.

Ceinture lombaire renforcée

2815R



S
70-85
M
85-100
L
100-115
XL
115-125



PTOM
Orthopedics

26cm

Description:

- Ceinture sacro-lombaire élastique.
- Quatre baleines en acier semirigides.

Indications:

- Lomalgies.
- Lombosciatiques.
- Surcharges au travail.

Références disponibles:

- 2815: Ceinture lombaire flexible.
- 2815R: Ceinture lombaire rigide.



TRONC & RACHIS - CEINTURE SACRO LOMBAIRE

Ceinture sacrolombaire semirigide EVOTEC

EV-100



S
83-91

M
91-99

L
99-107

XL
107-115

XXL
115-123



26cm

ORLIMAN.

Tailles disponibles:

- EV-100 : 28cm
- EV-101 : 30cm

couleurs disponibles:

- EV-300 : ●
- EV-200 : ○

Description:

- Fabriqué avec une technique de «thermosoudage», ce qui évite les frottements désagréables.
- Augmentant la contention lombaire.

Effets:

- Maintien sacro-lombaire.
- Adaptation anatomique.

Indications:

- Lumbago, Lombosciatique.
- Processus dégénératifs.
- Atonie et faiblesse musculaire.
- Traitements préchirurgicaux et post chirurgicaux.

Ceinture de grossesse

A-131



S
80-105

M
106-122

L
123-140



24cm

ORLIMAN.

Description:

- Bande Ceinture de soutien lombaire élastique avec 4 baleines souples.
- Sangles latérales réglables élastiques.
- Hypoallergénique.

Indications:

- Lombalgies durant la grossesse.
- Contrôle de l'hyperlordose propre aux femmes enceintes dans les derniers mois de grossesse.

Ceinture de soutien lombaire

LT-294



S
83-91

M
91-99

L
99-107

XL
107-115

XXL
115-123



32cm

ORLIMAN.

Description:

- Bandes croisées.
- Baleines verticales.
- Fermeture avant à velcro.

Effets:

- Maintien sacro-lombaire.
- Adaptation anatomique.

Indications:

- Processus dégénératifs.
- Lombosciatique.
- Atonie et faiblesse musculaire.

Lumbitron dorsolombaire semirigide

LT-320



XXS
63-75

XS
75-83

S
83-91

M
91-99

L
99-107

XL
107-115

XXL
115-123



54cm

ORLIMAN.

Description:

- Ceinture dorsolombaire semirigide en tissu multibande aéré.
- 4 baleines postérieures.
- Fermeture velcro.

Effets:

- Forte contention.
- Parfaite adaptation anatomique.

Indications:

- Spondylarthrose.
- Atonie et faiblesse musculaire.
- Dorsalgie, lombalgies.
- Lombosciatiques.

Lumbitec dorsolombaire rigide

FX213



S
85-95

M
95-105

L
105-115

XL
115-125

XXL
125-135



51cm

ORLIMAN.

Description:

- Ceinture dorsolombaire en tissu semi-élastique.
- Baleines anatomiques postérieures.
- Fermeture velcro.

Indications:

- Dorsalgies.
- Faiblesse musculaire.
- Atonie musculaire.
- Hernies discales.
- Traitement post-opératoire.

Ceinture sacrolombaire haute semirigide

FX212



S
85-95

M
95-105

L
105-115

XL
115-125

XXL
125-135



32cm

ORLIMAN.

Description:

- Ceinture sacro-lombaire semi-rigide.
- Tissu semi-élastique en coton.
- 4 baleines anatomiques postérieures.
- Système de multiplication des forces par sangles de traction
- Avec fermeture Velcro.

Indications:

- Lombalgies.
- faiblesse et atonies musculaires.
- Hernies discales.



ORTHOPEDIE

TRONC & RACHIS - CEINTURE ET BANDES

Ceinture d'événtration renforcée

A132



S
70-90
M
90-110
L
110-130

ORLIMAN.

Description:

- Tissu doux élastique aéré.
- Bande élastique amovible.
- Fermeture velcro.

Indications:

- Post-chirurgie abdominale.
- Prévention d'éventuelles événtrations.

Bande abdominale renforcée

ML-240



S
83-91
M
91-99
L
99-107
XL
107-115
XXL
115-125

ORLIMAN.

Description:

- Ceinture en tissu élastique avec baleine.

Indications:

- Ceinture de contention :
- Post-chirurgicale.
- Post-accouchement.

Gaine abdominale transpirable velcro

2828



S
65-74
M
75-84
L
85-95
XL
96-104
XXL
105-114

OPTOM
Orthopédic

Description:

- Ceinture élastique transpirable.

Indications:

- Contention de petites et moyennes événtrations.
- Postopératoire et après accouchement.

Références disponibles:

- 2828: 28cm H. • 2832: 32cm H.

Redresse dos simple

E-240



XS
75-85
S
80-92
M
85-97
L
92-104
XL
98-110
XXL
104-120

ORLIMAN.

Description:

- Deux bandes de tissu élastique en coton et anneau.

Indications:

- Correction de la mauvaise attitude cyphotique.
- Correction de mauvaises positions et défauts de posture.
- Dorsalgies.

Redresse dos transpirable

ET-210



XS
75-85
S
80-92
M
85-97
L
92-104
XL
98-110
XXL
104-120

ORLIMAN.

Description:

- Bande dorsale en tissu élastique multibandes aéré. Deux bandes supérieures passant sous les aisselles.

Indications:

- Supprimer la mauvaise attitude cyphotique.
- Réajustement de la position dorsale.
- N'est pas conseillé de l'utiliser plus de 3 à 4h/j.

Redresse dos aéré renforcée

ET-220



1
75-85
2
85-105
3
105-130

ORLIMAN.

Description:

- Large bande dorsale en tissu élastique multibande respirant renforcée avec deux baleines paravertébrales semi-rigides.
- 2 bandes supérieures passant sous les aisselles.

Indications:

- Dorsalgie, faiblesse musculaire.
- Traitement de fractures de clavicule.
- Réajustement de la position dorsale.

Redresse dos renforcée confort

E-250



1
75-85
2
85-105
3
105-130

ORLIMAN.

Description:

- Deux bandes composées d'un tissu en mousse élastique perméable à l'air.

Indications:

- Supprimer la mauvaise attitude cyphotique.
- Réajustement de la position dorsale.
- Correction de mauvaises positions et défauts de posture.
- Dorsalgies.



TRONC & RACHIS - BANDAGES HERNIAIRES ADULTE/ENFANT

Ceinture hernie droite

4060



80
85
90
95
100
105
110
115
120



CORYSAN
SOCIÉTÉ ANONYME

Références disponibles:

- 4060: Ceinture hernie droite.
- 4065: Ceinture hernie gauche.

Description:

- Ceinture élastique de polyester et polyamide en 5 cm d'épaisseur.

Indications:

- Hernies inguinales.
- Stabilisation de l'évolution herniaire.

Ceinture hernie double

4070



80
85
90
95
100
105
110
115
120



CORYSAN
SOCIÉTÉ ANONYME

Indications:

- Hernies inguinales bilatérales légère.
- Moyenne ou forte.
- Stabilisation de l'évolution.

Description:

- Ceinture élastique de polyester et polyamide en 5cm d'épaisseur.
- Deux pelotes herniaire droite et gauche lavables en latex moussant avec sac de coton.

Ceinture hernie ombilicale

4073



80
85
90
95
100
105
110
115
120



CORYSAN
SOCIÉTÉ ANONYME

Description:

- Ceinture élastique polyester et polyamide en 5 cm d'épaisseur.
- Pelote herniaire ombilicale lavable en latex moussant avec sac de coton.

Indications:

- Hernies ombilicale légère.
- Stabilisation de l'évolution.

Suspensoir

3130



6
80-90
8
90-100
10
100-110
12
110-120



CORYSAN
SOCIÉTÉ ANONYME

Indications:

- Dans le cas d'hernies scrotales de grande taille.

Description:

- Bandage herniaire avec ceinture élastique double.
- Brides sous les fesses avec fermeture sur le côté et poche scrotale interchangeable.

Slip hernie pour homme

S120



80
85
90
95
100
105
110
115
120



ORLIMAN

Description:

- Slip en tissu à élasticité en différents points.
- Deux types de coussinet (plat ou anatomique).
- bande scrotale posé sur l'abdomen avec fermeture velcro.

Effets:

- Mise en place et lavage faciles.

Couleurs disponibles:

- Beige: ●

Indications:

- Contention uniforme de la région ombilicale.
- Hernies inguinales.
- Spécialement recommandé pour les traitements :
 - Préchirurgicaux.
 - Post- chirurgicaux.

Ceinture hernie

ASE-003



S
28-38
M
40-50
L
50-60



Description:

- Bandage herniaire pour bébé.
- Hernies inguinales.

Indications:

- Stabilisation de : l'évolution herniaire.

Références disponibles:

- ASE 003: Droite.
- ASE 004: Gauche.
- ASE 005: Double.

Ceinture hernie ombilicale bébé

ASE-002



S
28-38
M
40-50
L
50-60



Description:

- Bandage herniaire pour bébé.
- Hernies inguinales.

Indications:

- Stabilisation de : l'évolution herniaire.



ORTHOPEDIE

MEMBRES SUPERIEURS - IMMOBILISATION

Ceinture thoracique

BE-165



1
70-90
2
90-110
3
110-130



ORLIMAN.

16cm

Description:

- Bande élastique en tissu continu avec fermeture velcro.

Indications:

- Fracture thoracique.
- Après une intervention chirurgicale thoracique.

Références disponibles:

- BE-165: Homme.
- BE-175: Femme (T.universel).

Gilet pour blocage claviculaire

IC-30



1
65-80
2
> 80



ORLIMAN.

Description:

- Avantages en confort et en conception.
- Coussinet acromio-claviculaire spécialement conçu pour exercer une pression large et commode sur l'acromion et la tête de l'humérus.

Effets:

- Transpiration correcte.

Indications:

- Mémoire anatomique.
- Stabilisation après lésion ou chirurgie.

Echarpe d'immobilisation d'épaule renforcée

C-41

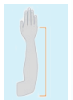

S
< 38
L
> 38



ORLIMAN.

Description:

- Support fabriqué en velours.
- Avec deux bandes de chaque côté des épaules qui passent dans le dos et ferment sur l'avant bras avec un velcro.
- Possède une bande large supplémentaire d'immobilisation de l'épaule de 15 cm.

Indications:

- Stabilisation et immobilisation de l'articulation scapulo humérale.

Immobilisation d'épaule sling

C-40

Taille universel



ORLIMAN.

Description:

- Velours bouclé, coton à l'intérieur, en forme de poche pour l'avant bras et fermetures velcro.
- Bande de fixation qui permet de régler la hauteur du bras et bande indépendante d'immobilisation de l'épaule.

Indications:

- Subluxations de l'épaule.
- Lésions bénignes de l'épaule.

Support bras

2141R

S
M
L



ORLIMAN.

Description:

- Echarpe conçu pour le maintien correcte du bras.
- Possède une bande de réglage qui permet d'ajuster la hauteur du bras.

Indications:

- Subluxation de l'articulation scapulo-humérale.
- Pour soulager l'articulation de l'épaule.

Références disponibles:

- 2141R rigide. ●
- 2140S Souple avec ou sans ceinture. ●

Bande écharpe

C-48

Taille universel



ORLIMAN.

Description:

- fabriqué à l'intérieur, en tissu éponge, et à l'extérieur, en tissu rayon, il est réglable en hauteur ce qui permet de l'ajuster aux caractéristiques physiques de chaque patient.

Indications:

- Traitement d'immobilisation : Postopératoire Post-traumatique.
- Lésions des parties molles comme les infections ou les brûlures.
- Maladies liées aux rhumatismes.



MEMBRES SUPERIEURS - IMMOBILISATION

Echarpe abducteur d'épaule renforcée

C-45



S
> 30
2
36

Description:

- Tissu respirant en évitant les irritations possibles.
- Coussin abducteur en mousse de 15°/30° d'abduction. Confort maximum du patient.

Indications:

- Méthode ortho-positionnelle en cas de luxation.
- Subluxation glénohumérale.
- Traitement conservateur de la bursite chronique et aiguë.
- Implantation d'une endoprothèse de l'épaule.
- Syndrome de compression.
- Après le traitement arthroscopique de la lésion de Bankart.

Gouttière membre supérieur

ASE-008

Taille universel

Description:

- Immobilisation de membre supérieur (partie coude-bras).

Références disponibles:

- ASE-008 : Adulte.
- ASE-017 : Enfant

Gouttière membre supérieur

ASE-014

Taille universel

Description:

- Immobilisation de membre supérieur (partie avant-bras).

Références disponibles:

- ASE-014 : Adulte.
- ASE-011 : Enfant.

Gilet d'immobilisation scapulo-humérale

C-44



S
< 95
M
95-110
L
> 110

Description:

- Fabriquée en une seule pièce sous forme de harnais.

Indications:

- Immobilisation dans les luxations de l'articulation.
- Traitement conservateur des fractures du col de l'humérus.
- Fractures d'omoplate non déplacées et non articulaires.
- Luxation antérieure de l'épaule.
- Rhumatisme.

Orthèse soutien humerus thermoplastique

TP-6401



M
29,5-33
L
33-36,5

Description:

- Orthèse de l'humérus bivalve thermoformée en polyéthylène à basse densité.
- Recouvert d'une housse en tissu rembourrée.

Effets:

- Immobilisation, protection et stabilisation du siège de la fracture diaphysaire de l'humérus par compression.
- Fractures diaphysaires de l'humérus.

Indications:

- Fractures diaphysaires de l'humérus.
- Traitement postopératoire des fractures



ORTHOPEDIE

MEMBRES SUPERIEURS - ATTELLE DE POIGNET/POUCE

Attelle d'immobilisation du pouce transpirable

FP-74



S
< 17
M
17-19
L
> 19



ORLIMAN.

Description:

- Attelle d'immobilisation en thermoplastique qui comprend une interface en tissu aéré.

Indications:

- Tendinite, Séquelles douloureuses et inflammatoires.
- Instabilités des articulations étacarpophalangiennes.
- Immobilisation de l'articulation trapézo-métacarpienne.

Références disponibles:

- FPD-74 : Droite.
- FPI-74 : Gauche.

Attelle d'immobilisation du pouce respirante

M670



S
14-18
M
18-22



ORLIMAN.

Description:

- Attelle fabriqué en velours respirant comportant des oufices sur la surface pour faciliter le passage d'aire.

Indications:

- Tendinite, séquelles douloureuses et inflammatoires.
- Instabilités des articulations trapézo-métacarpiennes.
- Lésions sportives.
- Immobilisation de l'articulation trapézométacarpienne.

Couleurs disponibles:

- M770 : ●
- M670 : ○

Attelle d'immobilisation du pouce en thermoplastique

FP-71



S
< 17
M
17-19
L
> 19



ORLIMAN.

Description:

- Attelles de posture du pouce en thermoplastique.
- Doublée en plastazote, avec fermeture par sangle à velcro au niveau du poignet.

Indications:

- Évite les déviations dans les déformations rhumatismales, traitement postopératoire.
- Rhizarthrose du pouce (par immobilisation de l'articulation trapézo-métacarpienne).

Références disponibles:

- FPD-71 : Droite.
- FPI-71 : Gauche.

Attelle d'immobilisation du poignet et du pouce

MP-72



S
12-15
M
15-17
L
17-19
XL
19-21



ORLIMAN.

Description:

- Orthèse de poignet avec tissu semi-rigide matelassé, imperméable avec intérieur bouclé en coton avec attelle abductrice du pouce en :
 - aluminium malléable.

Effets:

- Positionnement et maintien du pouce.

Indications:

- Immobilisation fonctionnelle du pouce.
- Séquelles douloureuses pour cause d'inflammation arthrose et arthrite.

Références disponibles:

- MPD-72 : Droite.
- MPI-72 : Gauche.

Orthèse de poignet courte

MP-70



S
12-15
M
15-17
L
17-19
XL
19-21



ORLIMAN.

Description:

- Orthèse de poignet avec attelle de pouce extractible et malléable en tissu élastique doux avec fermeture velcro.

Indications:

- Immobilisation et protection des articulations carpométacarpiennes et métacarpophalangiennes.

Références disponibles:

- MPD-70 : Droite.
- MPI-70 : Gauche.

Attelle de quervain thermoplastique

FP-75



S
< 17
M
17-19
L
> 19



ORLIMAN.

Description:

- Attelle d'immobilisation doublée de plastazote.
- Immobilisation des articulations carpo-métacarpiennes.

Indications:

- Tendinite.
- Séquelles douloureuses et inflammatoires.
- Lésions des ligaments latéraux du premier métacarpe.

Références disponibles:

- FPD-75 : Droite.
- FPI-75 : Gauche.



MEMBRES SUPERIEURS - ATTELLE DE MAIN POIGNET/POUCE

Attelle d'immobilisation du poignet et du pouce

MFP-80



S
12-15

M
15-17

L
17-19

XL
19-21

Description:

- Orthèse du poignet avec attelle longue et support du pouce.
- Élastique doux.
- Plaque extractible et malléable.
- Maintien et stabilisation.

Effets:

- Immobilisation et protection des articulations.

Indications:

- Carpo-métacarpiennes.
- Métacarpophalangiennes.

Références disponibles:

- MFP-D80 : Droite.
- MFP-I80 : Gauche.

Attelle d'immobilisation du poignet

MF-60



S
12-15

M
15-17

L
17-19

XL
19-21

Description:

- Orthèse du poignet avec attelle.
- Réglable avec velcro et sangle élastique à velcro sur le poignet.
- Plaque malléable extractible avec hémisphère de soutien.

Effets:

- Maintien et stabilisation.

Indications:

- Immobilisation du poignet.
- Séquelles douloureuses et inflammatoires.
- Instabilité. Rééducation.

Références disponibles:

- MF-D60 : Droite.
- MF-I60 : Gauche.

Orthèse d'immobilisation du poignet avec attelle palmaire

M760



S
14-18

M
18-22

Description:

- Orthèse de poignet fabriquée en velours aéré-respirant et matériaux de dernière génération.

Effets:

- Munie d'un triple système d'immobilisation.

Indications:

- Maintien, Stabilisation, Immobilisation.
- Immobilisation du poignet, post-traumatique, post-opératoire, séquelles douloureuses et inflammatoires, instabilité, rééducation.

Couleurs disponibles:

- M760 : ●
- M660 : ●

Orthèse de main en thermoplastique avec abduction de pouce

TP-6101



S
6-7

M
7-8

L
8-9

XL
9-10

Description:

- Thermoplastique, éponge absorbante.
- 3 sangles en velours avec barrette.

Effets:

- Limiter la mobilité du poignet, de la main et des doigts en les maintenant en légère flexion de 10° avec abduction du pouce.
- Lésions neurologiques, Centrale ou périphérique.

Indications:

- Prévention des déformations d'origine rhumatismale.
- Diminution de l'inflammation.
- Syndrome du tunnel carpien.

Références disponibles:

- TP-6101D : Droite.
- TP-6101I : Gauche.

Attelle de main plane thermoplastique

TP-6104



S
6-7

M
7-8

L
8-9

XL
9-10

Description:

- Thermoplastique avec doublure intérieure en éponge absorbante.
- Moulage à l'aide du pistolet à air chaud.
- Sangles de fixation au poignet et à l'avant-bras.

Indications:

- Lésions neurologiques d'origine centrale ou périphériques.
- Soulagement de la douleur et diminution de l'inflammation.

Références disponibles:

- TP-6104D : Droite.
- TP-6104I : Gauche.



ORTHOPEDIE

MEMBRES SUPERIEURS - ATTELLE DE MAIN POIGNET/DOIGTS

Attelle d'immobilisation de la main paume/pouce en aluminium OM6101

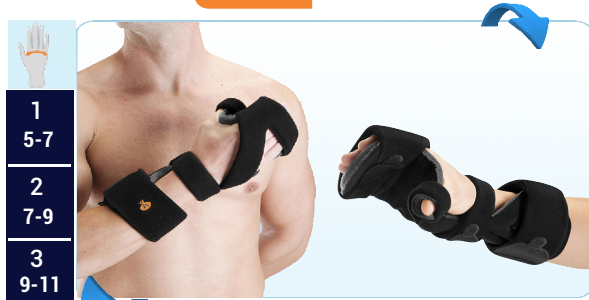

1
5-7
2
7-9
3
9-11

Description:



- Modèle très confortable grâce à son matelassage intérieur.
- Éclisse palmaire en aluminium modelable permettant plusieurs positionnements.
- Doublure intérieure en tissu bouclé absorbant afin d'éviter la transpiration.

Indications:

- Traumatisme du poignet et des métacarpes.
- Immobilisation post-opératoire.
- Traitement des déformations d'origine rhumatismale.
- Lésions neurologiques.

Références disponibles:

- OM6101D : Droite.
- OM6101I : Gauche.

Attelle d'immobilisation des doigts M710

M710



1
15-17
2
17-19
3
19-22
4
22-25

Description:



- Attelles de doigt, indépendantes, comportant une plaque métallique et un système de fermeture avec fixation en velours et micro-crochet.

Indications:

- Lésions capsulo ligamentaires, fractures du métacarpe.
- Cicatrices réactives chez les brûlés.bursites.
- Comme méthode d'immobilisation postopératoire.
- Maladie de Dupuytren.

Références disponibles:

- M710D : Droite.
- M710I : Gauche.

Poignet semi rigide avec attelle de 2e et 3e métacarpes MF-93

MF-93



1
14-16
2
16-18
3
18-20

Indications:



- Fracture du 2e et 3e métacarpes.
- Traumatismes du poignet / main doigts.
- Immobilisation post-opératoire.
- Mise en place facile, respirante et confortable.

Références disponibles:

- MFD-93 : Droite. • MFI-93 : Gauche.

Poignet semi rigide avec attelle de 4e et 5e métacarpes MF-95

MF-95



1
14-16
2
16-18
3
18-20

Indications:



- Fracture du 4e et 5e métacarpes.
- Traumatismes du poignet/main-douigts.
- Immobilisation post-opératoire.
- Mise en place facile, respirante et confortable.

Références disponibles:

- MF-D95 : Droite. • MF-I95 : Gauche.

Attelle de stack thermoplastique IPD TP-6200

TP-6200



Description:

- Fabriquée en polypropylène (couleur chair).

Indications:

- Arrachements de l'extenseur au niveau de son insertion à la face dorsale de la phalange distale.



1
5
2
5,5
3
5,8
4
6,1
5
6,3
5,5
6,8



MEMBRES INFÉRIEUR - GENOUILLERE ACTIVE

Genouillère tricot avec rotule ouverte et articulation polycentrique

9107

A	B
M 42-45	M 32-35
L 45-48	L 35-38
XL 48-51	XL 38-41
XXL 51-54	XXL 41-44

Description:

- Comprend des coussinets viscoélastiques pour un meilleur contrôle de la rotule.
- La rondelle en silicone est plus fine dans la région distale pour libérer le tendon rotulien qui peut être enflammé s'il y a luxation ou subluxation.

Indications:

- Fibromyalgie.
- Inflammation des ligaments en première phase.
- Arthrose légère.
- Sensation d'instabilité (rotulienne et/ou médio -latérale).

Genouillère avec articulation ouverte

7104-A

M 36-38
L 38-41
XL 41-44
XXL 44-49

Description:

- Genouillère textile Triple couche aéré en lycra.
- Rotule ouverte, renforts latéraux. Articulations.

Effets:

- Maintien, ajustement, stabilité.

Indications:

- Douleur articulaire. Arthrose et arthrite.
- Tendinite.

Genouillère courte avec stabilisateur latéraux

6103

S 34-36
M 36-38
L 38-41
XL 41-44
XXL 44-49

Description:

- Genouillère textile.
- Triple couche aéré en lycra, rotule ouverte.
- Stabilisateurs latéraux, sangles de fermeture supérieure et inférieure et ouverture par devant sur toute sa longueur.

Indications:

- Douleur articulaire.
- Arthrose et arthrite.
- Tendinite.

Genouillère tricot avec rotule ouverte et stabilisateurs latéraux souples

9105

A	B
M 44-47	M 34-37
L 47-50	L 37-40
XL 50-53	XL 40-43
XXL 53-56	XXL 43-46

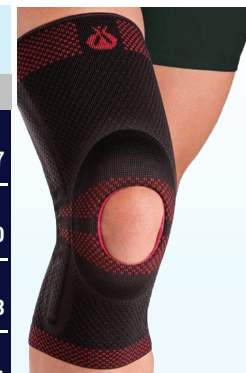
Description:

- Compression active en 3 dimensions.
- Coussinet rotulien en silicone plus fin sur la partie distale afin de libérer le tendon rotulien.
- Stabilisateurs latéraux des 2 côtés pour éviter qu'elle s'enroule et obtenir un meilleur contrôle médio latéral.

Indications:

- Maintien, compression et ajustement.
- Avec le mouvement du genou, le coussinet en silicone produit un micro massage, intermittent qui favorise la résorption d'œdèmes et d'hématomes.
- Inflammation des ligaments en première phase.
- Arthrose légère, arthrite post- traumatique.
- Post-opératoire, Sensation d'instabilité.

Genouillère flexion-extension courte

6112

S 34-36
M 36-38
L 38-41
XL 41-44

Description:

- Genouillère textile confectionnée dans un matériau triple couche élastique en lycra et coton avec bandes d'ajustement supérieure et inférieure.
- Articulation polycentrique de 0, 15, 30, 60, 90 degrés de :
 - flexion- extension.
- Ouverture sur la partie avant supérieure et arrière inférieure.
- Maintien, ajustement, stabilité.

Indications:

- Traitement post-opératoire et post- chirurgical du genou.
- Quand un degré de contrôle de la mobilité du genou opéré est nécessaire (chirurgie des ligaments croisés).



ORTHOPEDIE

MEMBRES INFERIEURS - ORTHESE DE GENOU TEXTILES FONCTIONNELLE

Genouillère enveloppante articulations polycentrique polycent

6120



S
32-36
M
36-41
L
41-49



ORLIMAN.

Description:

- Triple couche transpirant élastique.
- Rotule ouverte.

Effets:

- Maintien, ajustement, stabilité.

Indications:

- Traitement post chirurgicaux du genou.

couleurs disponibles:

- 7120: ●
- 6120: ○

Genouillère enveloppante avec renforts latéraux flexibles

7119

Taille universel



ORLIMAN.

Description:

- Genouillère en textile triple couche transpirant élastique.
- Bourrelet rotulien et rotule ouverte.
- Baleines médio-latérales.

Effets:

- Compression, stabilisation.
- Maintien.

Indications:

- Traitement post chirurgicaux du genou.

couleurs disponibles:

- 7119: ●
- 6119: ○

Genouillère avec renforts latéraux 6104



S
34-36
M
36-38
L
38-41
XL
41-44
XXL
44-49



ORLIMAN.

Description:

- Triple couche aéré en lycra, avec rotule ouverte, coussinet rotulien en silicone, renforts lateraux avec articulations.

Effets:

- Maintien, ajustement et stabilité, qui comprend une coussin rotulien en silicone.
- Favorise la résorption d'oedèmes et d'hématomes.

Indications:

- Douleur articulaire, arthrose et arthrite, tendinite, légères instabilités.

Genouillère VARUS - VALGUS pour gonarthrose

6121



1
32-34
2
34-36
3
36-38
4
38-41
5
41-44
6
44-49



ORLIMAN.

Description:

- Genouillère textile fabrique avec des matériel trois couche élastique respirant se divisent :
 - En un tissu elastique de microfibres, mousse de polyurethane et tissu éponge de coton ce qui facilite une rapide dispersion de la sueur.
 - Elle comprend un coussinet rotulien, une articulation polycentrique d'un côté avec une chambre à air condyliare et système de gonflage.
 - Sangles fémorales et tibiale pour un meilleur réglage avec ouverture fémorale antérieure et postérieure au mollet, facilitant la mise en place

Indications:

- Arthrose des compartiments médial ou latéral du genou.
- Genou valgum ou varum associer a l'arthrose.
- Lésions des ménisques médial ou latéral.

Orthese Immobilisation Genou



Hauteur
44cm
69cm

Taille universel



Orthese genou articulée et réglable

94260

Description:

- Orthese de genou à articulation monocentrique.
- Contrôle de la flexion de 0° à 120° en intervalles de 10° et contrôle de l'extension -10° à 30° en intervalles de 10°.
- 2 sangles fémorales (cuisse) et 2 sangles tibiales (mollet).
- Système de prolongation par barres télescopiques et clips à friction pour fixer la barre à la hauteur désirée, d'un minimum de 44 cm jusqu'à 69 cm maximum.
- Les baleines capitonnées de mousse medio-latérales évitent que l'orthèse ne tourne sur la jambe et sont pourvues de sangles de fixation, de réglage et d'un système d'attache.

Indications:

- Pour genoux instables ou blessés.
- Rééducation post opératoire et post traumatisme.
- Contrôler de la mobilité du genou après une intervention (chirurgie des ligaments croisés).

ORLIMAN.

Orthese de genou réglable et télescopique

94250



Hauteur
54 cm
71 cm

Taille universel



Description:

- Orthese de genou à articulation monocentrique qui dispose de quatre sangles en foam et velours découpables (deux pour la cuisse et deux pour le mollet).
- Les appuis médio-latéraux ont un effet de maintien et sont réglables en hauteur, permettant un réglage confortable.
- Possibilité de contrôle d'amplitude des mouvements depuis l'extension totale (0°) jusqu'à 120° de flexion.

Indications:

- Genoux instables ou blessés.
- Réhabilitation postopératoire et post-traumatique.
- Pour une l'immobilisation relative de l'articulation dans des situations nécessitant un contrôle total.
- Lorsque le contrôle de l'amplitude des mouvements du genou post opératoire est requis (après une intervention chirurgicale pour réparer les ligaments LCA, LCP, LCL et LCM, le ménisque et le tendon rotulien).
- Genu recurvatum (hyper extension) legere.

ORLIMAN.



ORTHOPEDIE

MEMBRES INFÉRIEURS - ORTHESE D'IMMOBILISATION

Attelle d'immobilisation du genou

IR-5000



40cm H

50cm H

60cm H



ORLIMAN

Description :

- Attelle d'immobilisation du genou.
- Intérieur en coton bouclé.
- Le système d'ajustement au trois panneaux et des baleines amovibles latérales et postérieur facilite l'adaptation aux différentes anatomies.

Effets :

- Immobilisation de la jambe sur sa longueur.

Indications :

- Traitement préchirurgical et post-chirurgical du genou.

couleurs disponibles :

- IR-5000 / IR-4000 / IR-5000 :
- IR-5001 / IR-6001 :

Attelle d'immobilisation du genou

ASE-009



S

M

L

XL

XXL



Description :

- Immobilisation de la jambe sur sa longueur et maintien permanent de la position.

Indications :

- Traitement préchirurgical et post-chirurgical du genou.
- Après lésions ou fractures.

Gouttière membre inférieur

ASE-007



Taille universel

Description :

- Immobilisation de membre inférieur (partie jambe).

Indications :

- Urgences, secourisme.
- Fracture de la cheville jambe ou genou.

References disponibles :

- ASE 007 : Adulte.
- ASE 012 : Enfant.



ORLIMAN

Orthèse de stabilisation de hanche

H04001

Description :

- Orthèse de stabilisation de la hanche modulaire ; peut être utilisée à gauche comme à droite.
- Fabriquée en polyéthylène, haute densité.
- Composée d'une bande pelvienne et une cuissière (toutes 2 bivalves) unies entre elles par une articulation réglable en flexo tension de 0 à 90° à intervalles de 10° et en abduction, dans les positions de 0, 15 et 30°.
- La cuissière permet de modifier la rotation et la hauteur du coussin condilaire pour obtenir une adaptation parfaite. La bande pelvienne et la cuissière glissent toutes deux le long des plaques de l'articulation pour s'adapter à la hauteur du patient.
- Les fermetures de la cuissière sont composées de deux boucles à cliquet, et la bande pelvienne s'ajuste avec une ceinture en velcro.

Effets :

- Limite ou blocage du mouvement de flexo-tension de la hanche, contrôle de l'abduction et contrôle de la rotation du muscle.

Indications :

- Stabilisation postopératoire avec prothèse totale de hanche.
- Complications après arthroplastie de la hanche ou luxation.
- Post-réduction prothèse totale luxation ou instable.
- Après la section du col du fémur, fractures, mauvaise qualité osseuse



	Hanche	Cuisse
11I - 11D	60 - 102	40 - 54
22I - 22D	90 - 132	50 - 64
12I - 12D	60 - 102	50 - 64
21I - 21D	90 - 132	40 - 54

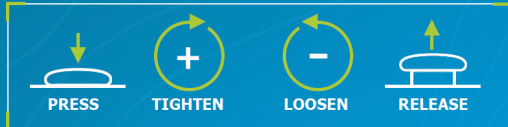

Orthèse de poignet FIXQUICK

BCS50

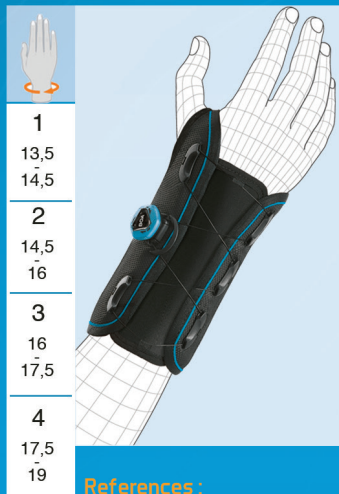

Description :

- Éclisse palmaire en aluminium modelable, amovible et préformée au poignet pour un confort accru tout en offrant une immobilisation sûre.
- 2 éclisses dorsales en plastique souple pour le maintien de l'attelle.
- Matériau résistant et respirant pour un confort maximum.

Indications :

- Traumatisme du poignet.
- Entorse, contusion, tendinite.
- Syndrome du canal carpien.
- Immobilisation post-opératoire.

References :

- BCS50D : Droite.
- BCS50L : Gauche.

1

13,5

14,5

2

14,5

16

3

16

17,5

4

17,5

19

Orthèse de poignet pouce avec attelle palmaire FIXQUICK

BCS51



Description :

- Tissu interne rembourré qui offre un confort et une adaptation maximale.
- Sa face dorsale est renforcée par une languette doublée d'un noyau thermoplastique.
- Facile à installer grâce à son tissu élastique dorsal.

Indications :

- Traumatisme du poignet et du pouce.
- Entorse du poignet / pouce.
- Blessure au scaphoïde.
- Tendinite De Quervain.
- Rizarthrose aiguë.
- Immobilisation postopératoire.

References :

- BCS51D : Droite.
- BCS51L : Gauche.

1

13,5

14,5

2

14,5

16

3

16

17,5

4

17,5

19

Chevillere ligamentaire FIXQUICK

BCS900

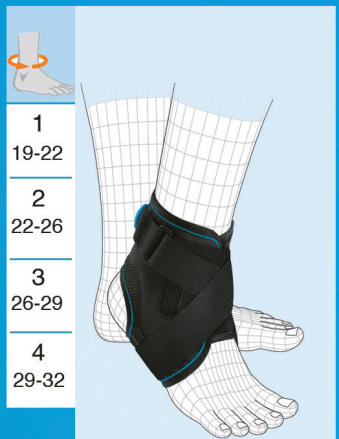

Description :

- Attelle latérale et médiale en plastique souple, prévient les inflammations et entorses (inversion et éversion) de la cheville.
- 1 bande auto agrippante et amovible avec boucle anti-vrille.
- Tissu interne rembourré qui offre un confort et une adaptation maximale.
- Modèle bilatéral.

Indications :

- Traumatisme de la cheville
- Entorse
- Instabilité ligamentaire
- Post-opératoire
- Reprise d'activité et prévention.

1

19-22

2

22-26

3

26-29

4

29-32

Sangle anti-épicondylite FIXQUICK

BCS400

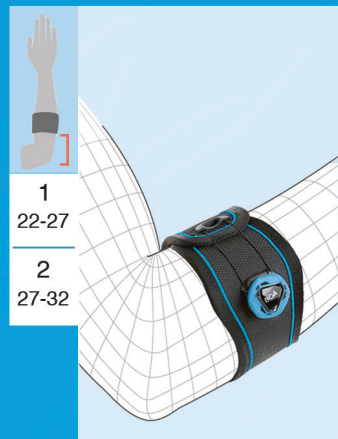

Description :

- Insert velcro-compatible en silicone, assure une pression localisée sur le tendon douloureux et limite les vibrations.
- Adapté aux mouvements du sportif.
- Modèle bilatéral.

Indications :

- Épicondylite (tennis elbow)
- Épitrôchléite (golf elbow)
- Prévention des lésions sportives.

1

22-27

2

27-32

Le système de fermeture BOA

FACILITÉ ET RAPIDITÉ

AJUSTEMENT PRÉCIS

CONFORT D'UTILISATION





ORTHOPEDIE

MEMBRES INFÉRIEURS - ORTHÈSE DE STABILISATION CHEVILLE

Orthèse de cheville sans gel VALTEC

EST-085



1
<36

2
>36



ORLIMAN.

Description:

- Orthèse bivalve de la cheville, en thermoplastique rigide.
- Coussinet intérieur en mousse.

Indications:

- Entorse de la cheville.
- Tendinites.
- Post-opératoire des ligaments de la cheville.
- La pratique de sports.

Orthèse de cheville air gel AIR GEL

EST-082

Taille universel



ORLIMAN.

Description:

- Stabilisateur à deux valves latérales anatomiques en polypropylène, poche de gel pour le froid, bandes velcro d'ajustement.
- Deux coussinets pour éviter les frottements.

Effets:

- Thérapie froid / chaud grâce aux deux coussinets qui peuvent être introduits au congélateur.

Indications:

- Entorses.
- Traumatismes.
- Lésions.
- Prévention de blessures sportives.

Releveur de pied BOXIA

AB-01



XS
13-17

S
17-21

M
21-25

L
25-29



ORLIMAN.



Description:

- Le dispositif **BOXIA** consiste en 2 parties séparées, une sangle supra-malléolaire au-dessus des chevilles et un support d'union, antiglisse, à fixer entre la languette et les lacets de la chaussure à l'aide d'un ancrage central de type crochet.

Indications:

- L'anti équin Boxia a pour fonction de produire une flexion dorsale en phase de décollage de la marche, il est indiqué pour les paralysies flaccides.
- Il est contre-indiqué chez les patients atteints de paralysie spastique, qui n'ont pas de contrôle varus-valgus.

Avantages:

- Discret, confortable, souple, il n'occupe pas d'espace dans la chaussure et facile à adapter.

Releveur de pied thermoplastique

TP-2102



S
35-37

M
37-39

L
39-41

XL
41-44



ORLIMAN.

Description:

- Fabriquée en polypropylène de haute densité injecté.
- Offre une élasticité au niveau du tendon d'Achille qui permet des mouvements de flexion plantaire.
- Dorsale durant la marche et évite la tombée du pied.
- L'orthèse permet de petites adaptations et modification à l'aide d'une pistole à air chaude.

Indications:

- Limitation de la dorsiflexion du pied.
- Hémiplégie causée par accident vasculaires -cérebraux.
- Rétraction du tendon d'Achille.
- Lésions du nerf sciatique.

References disponibles:

- TP-2102D : Droite.
- TP-2102I : Gauche.



MEMBRES INFÉRIEURS - ORTHÈSE DE CHEVILLE

Orthèse articulée pied cheville

TP-2100

S
< 32M
32-38L
39-44
Description:

- L'attelle intègre un système qui permet de régler la flexion plantaire et dorsale sur une échelle de 75° par tranches de 15°.

Indications:

- Traitement postopératoire du genou, de la hanche et du pied.
- Attelle destinée au contrôle de la position des extrémités inférieures chez les patients alités pendant de longues périodes.
- Hémiplégie.
- Paralysie des membre inférieurs.
- Douleur chronique de la fascite plantaire.

Orthèse de stabilisation de la cheville Air walker fixe

EST-087/EST-088

S
32-38M
39-42L
42-46
Description:

- Design léger et résistant, monobloc, avec talon ouvert et sangles de fixation pour une compression circonférentielle.

Indications:

- Protection et contrôle après traumatismes et interventions chirurgicales, entorses et lésions ligamentaires, comme méthode remplaçant le plâtre dans le traitement de conditions pré-ulcéreuses ou d'ulcères de la surface plantaire.
- Fascite plantaire grave et dans les cas où la distribution uniforme du poids corporel sur la surface plantaire est nécessaire ainsi que dans les immobilisations de l'articulation tibio-tarsienne.

References disponibles:

- EST-087 : Longue.
- EST-088 : Courte.

Orthèse de stabilisation de la cheville Air walker articulée

EST-083

S
< 37M
< 41L
< 45
Description:

- Botte avec articulations de réglage de la dorsiflexion de 0° à 45°, avec blocage dans les deux sens, coussinet enveloppant pour la jambe, le pied et la cheville.
- Pompe de gonflage graduable.

Indications:

- Entorses et lésions ligamentaires de la cheville.
- Blessures au pied.
- Compris les blessures post-chirurgicales.
- Tendinite au tendon d'Achille.
- Fractures non déplacées de la partie distale du tibia.

ORLIMAN SPORT NON STOP!

ORLIMAN | **SPORT**

La gamme Orliman Sport a été
Conçue pour protéger et soulager
des douleurs gênées ou lésions
Prévention, reprise, loisir, sport

avec notre gamme d'attelles
de contention pratiquez votre
activité en toute sérénité.

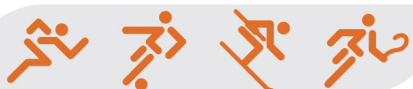

Coudière élastique avec inserts 05-6230

Description:

- Tissu élastique respirant.

Indications:

- Epicondylite (tennis elbow).
- Epitrochléite (golf elbow).
- Tendinite, contusions légères.
- Instabilités et traumatismes légers.

Chevillère élastique avec insert de gel

05-6240

Description:

- Fabriquée en tissu élastique respirant.
- Souple et très résistante.

Indications:

- Instabilités légères de la cheville, inflammations d'origine traumatique ou due à une pathologie antérieure.
- Soutien et protection dans le cadre d'une activité professionnelle et sportive.



S
27-31
M
31-36
L
36-42



Molletière élastique

05-6804

Description:

- Fabriquée en tissu élastique respirant et « sans coutures » pour éviter tout frottement gênant.
- Souple et très résistante.
- Confort maximum.

Indications:

- Pathologies musculaires et protection du tibia.
- Soutien et protection dans le cadre d'une activité professionnelle et sportive.

Chevillère élastique réglable

05-6241

Description:

- Fabriquée en tissu élastique respirant.
- Fin, léger, résistant et très doux.
- Sangle de réglage élastique permettant un ajustement personnalisé.

Indications:

- Lésions légères, entorses, luxations.
- Soutien et protection dans le cadre d'une activité, sportive.



S
32-36
M
36-41
L
41-48



Genouillère élastique avec stabilisation latérale

05-6211

Description:

- Tissu élastique respirant.
- Souple et très résistante.
- Contribue à une résorption plus rapide des hématomes et des œdèmes.

Indications:

- Arthrite, arthrose.
- Traumatismes légers du genou.



S
45-49
M
49-54
L
54-61



Cuissard élastique

05-6801

Description:

- Fabriquée en tissu élastique respirant et « sans coutures » pour éviter tout frottement gênant.
- Souple et très résistante.
- Confort maximum.

Indications:

- Lésions légères, entorses, luxations.
- Soutien et protection dans le cadre d'une activité, sportive.



S
15-18
M
18-21
L
21-24



Orthèse de poignet élastique

05-6260

Description:

- Tissu élastique respirant.
- Souple et très résistant.
- Ajustement anatomique en 3D.

Indications:

- Tendinite, Arthrose, Arthrite.
- Contusions légères.
- Instabilités, Traumatismes légers.

Taille unique



Orthèse de poignet élastique et réglable

05-6261

Description:

- Tissu élastique respirant et très résistant « sans coutures ».

Indications:

- Maintien, stabilisation.
- Lésions du poignet.
- Tendinite.



ORTHOPEDIE

ORTHESE THERMO - COMPRESSION

Bande abdominale

4204

Taille universel



ORLIMAN

Description:

- Ceinture pour un léger maintien abdomino-lombaire sans renforts.

Indications:

- Symptômes lombaires.
- Lombalgies légères.
- Personnes nécessitant une légère contention.

Support d'épaule

4801



S
A : 32-40
B : 20-25
M
A : 40-48
B : 25-30
L
A : 48-56
B : 30-35



ORLIMAN

Description:

- Epaulière en néoprène en forme de manche et maintien au niveau de l'aisselle controlatérale.

Indications:

- Subluxations de l'articulation scapulo-humérale.
- Légères instabilités, Processus douloureux de longue durée.

References disponibles:

- Droite : 4801. • Gauche : 4802.

Support d'épaule bilatéral

4803



S
A : 32-40
B : 20-25
M
A : 40-48
B : 25-30
L
A : 48-56
B : 30-35



Description:

- Epaulière en néoprène double en forme de gilet, avec fermeture velcro sur le devant.

Indications:

- Subluxations de l'articulation scapulo-humérale.
- Prévention pour les sports ou activités où l'articulation est soumise à de gros efforts.

Coudière épicondylite

4301



S
24-26
M
26-29
L
29-32
XL
32-35



Description:

- Coudière en néoprène de 3 mm avec sangle à velcro qui fait pression au niveau de l'épicondyle, et deux coussinets interchangeables.

Indications:

- Epicondylite (tennis elbow).
- Epitrochléite (coude du golfeur).

Orthèse de poignet pouce

4604



S
17-19
M
19-21
L
21-23
XL
> 23



Description:

- Orthèse de poignet en neoprene, avec fermeture velcro et attelle du pouce malléable.

Effets:

- Thermocompression et stabilisation.

Indications:

- Immobilisation et protection des articulations carpo-métacarpiennes et métacarpophalangiennes.
- Protection pour la pratique de sports.

THERMOMED®
SMART





ORTHESE THERMO - COMPRESSION

Bande pour poignet pouce

4603



Taille universel

Description:

- Orthèse du poignet en néoprène.

Effets:

- Thermocompression et stabilisation.

Indications:

- Instabilités légères.
- Prévention (sport et travail).

Bande pour poignet

4600



Taille universel

Description:

- Orthèse du poignet en néoprène de 5 mm.

Effets:

- Maintien, Compression, Chaleur.

Indications:

- Indiquée dans les pathologies musculaires.
- Pour la protection de l'épine antérieure du tibia.

Genouillère rotulienne néoprène

4100



S
34-36

M
36-38

L
38-41

XL
41-44

XXL
44-49

ORLIMAN

Description:

- Genouillère en néoprène de 5 mm avec rotule fermée.

Effets:

- Thermocompression, Protection.

Indications:

- Légères contusions.
- Arthrose et arthrite.
- Traitements post- chirurgicaux.

Genouillère pour ligaments croisés

4109



S
34-36

M
36-38

L
38-41

XL
41-44

XXL
44-49

Description:

- Néoprène de 5 mm avec rotule ouverte.
- Coussinet patellaire interchangeable.
- Sangle d'ajustement.

Effets:

- Stabilisateurs latéraux.

Indications:

- Thermocompression.
- Instabilité des ligaments croisés et latéraux du genou.
- Distensions rotuliennes.

Genouillère rotulienne néoprène

4101



S
34-36

M
36-38

L
38-41

XL
41-44

XXL
44-49

Description:

- Genouillère en néoprène de 5 mm avec rotule ouverte.

Effets:

- Thermocompression, Protection.

Indications:

- Légères contusions.
- Arthrose et arthrite.
- Traitements post- chirurgicaux.

Genouillère rotulienne

4111



S
34-36

M
36-38

L
38-41

XL
41-44

XXL
44-49

Description:

- Genouillère en néoprène de 5 mm avec sangle velcro infrapatellaire et ouverture patellaire.

Indications:

- Thermocompression.
- Maintien infra- patellaire.
- Centrage de rotule.

Chevillère ligamentaire

4401



XS
22-24

S
24-26

M
26-28

L
28-31

XL
31-34

Description:

- Orthèse de cheville en néoprène de 3 mm ouverte avec velcros d'ajustement sur la partie supérieure.

Indications:

- Entorses légères.
- Tendinite.
- Traitements post-opératoires.

Chevillère stabilisatrice

4404



XS
22-24

S
24-26

M
26-28

L
28-31

XL
31-34

Description:

- Orthèse de cheville en néoprène de 3 mm, avec bande croisée et plaques malléolaires en plastique, les 2 plaques disposent d'un repère.

Effets:

- Instabilités ligamentaires, Tendinite.

Indications:

- Traitements post-opératoires.
- Récidives.



ORTHOPEDIE

LIGNE ELASTIQUE

Ligne Elastique

Poignet élastique

TN-260



S
15-18
M
18-21
L
21-24



ORLIMAN.

Effets:

- Stabilisation.
- Compression et maintien.

Indications:

- Tendinite, Arthrose et arthrite.
- Soutien et prévention durant le sport et le travail.
- Processus inflammatoires.

Coudière élastique

TN-230



S
22-26
M
26-30
L
30-34



ORLIMAN.

Effets:

- Stabilisation.
- Compression et maintien.

Indications:

- Epicondylite, épitrochléite.
- Tendinite.
- Soutien et prévention pour le sport et le travail.
- Légères contusions.
- Traumatismes.
- Processus inflammatoires.

Genouillère élastique

TN-210



S
32-36
M
36-41
L
41-46



ORLIMAN.

Effets:

- Stabilisation.
- Compression et maintien.

Indications:

- Arthrite et arthrose.
- Maintien.
- Soutien et prévention pour le sport et le travail, légères contusions.
- Processus inflammatoires.

Genouillère élastique avec attelle

TN-211



S
32-36
M
36-41
L
41-46



ORLIMAN.

Effets:

- Stabilisation.
- Compression et maintien.

Indications:

- Arthrite et arthrose.
- Maintien.
- Soutien et prévention pour le sport et le travail, légères contusions.
- Processus inflammatoires.

Chevillère élastique

TN-240



S
17-20
M
20-23
L
23-26



ORLIMAN.

Effets:

- Stabilisation.
- Compression et maintien.

Indications:

- Légères contusions et entorses.
- Tendinite.
- Soutien et prévention durant le sport et le travail.
- Processus inflammatoires.

Chevillère élastique réglable

TN-241



S
17-20
M
20-23
L
23-26



ORLIMAN.

Effets:

- Maintien.
- stabilise l'articulation.

Indications:

- Lésions légères.
- Luxations.
- Prévention dans la pratique de sports.



Talonnette en silicone

TL-601

1
35-38
2
39-42
3
43-46

Description:

- Propriétés viscoélastiques.
- Amortit les points de charge.

Effets:

- Absorbe les impacts.

Indications:

- Talalgies, Bursite.
- Tendinite du tendon d'Achille.

Talonnette en silicone avec éperon central

TL-611

1
35-38
2
39-42
3
43-46

Description:

- Propriétés viscoélastiques.
- Amortit les points de charge.

Effets:

- Absorbe les impacts.

Indications:

- Epine calcanéenne centrale.
- Bursite du talon.
- Absorption des impacts.

Talonnette en silicone avec éperon latéral

TL-612

1
35-38
2
39-42
3
43-46

Description:

- Propriétés viscoélastiques.
- Amortit les points de charge.

Effets:

- Absorbe les impacts.

Indications:

- Eperon latéralisé.
- Bursite du talon.

Talonnette plate en silicone avec éperon central

TL-617-10

1
35-38
2
39-42
3
43-46
4
47-50

Description:

- Talonnette en silicone.
- Propriétés viscoélastiques.
- Amortit les points de charge.

Effets:

- Absorbe les impacts.

Indications:

- Epine calcanéenne centrale.
- Bursite du talon.
- Dissymétries du membre inférieur de 1cm.

Semmele en silicone reposante

PL-750

0
35-36
1
37-38
2
39-40
3
41-42
4
43-44
5
45-46

Description:

- Semelles en silicone viscoélastique.
- Appuis métatarsien et calcanéen.

Effets:

- Propriétés viscoélastiques de la silicone.
- Amortissent les points de charge.

Indications:

- Talalgie, Bursite. Métatarsalgies.
- Fasciite plantaire.
- Pied diabétique.
- Pieds douloureux, fatigués ou ayant subi une intervention chirurgicale, Pratique de sports.

Semmele extra fine recouverte de tissu

PL-701F

0
35-36
1
37-38
2
39-40
3
41-42
4
43-44
5
45-46

Description:

- En silicone viscoélastique extra fine et souple.
- Avec appuis métatarsien et calcanéen.
- Hypoallergénique qui empêche la croissance bactérienne.

Effets:

- Propriétés viscoélastiques de la silicone, amortissent les points de charge

Indications:

- Talalgie. Bursite.
- Métatarsalgies.
- Epine calcanéenne.
- Fasciite plantaire, Pied diabétique.
- Pieds douloureux, fatigués.



ORTHOPEDIE

PODOLOGIE

Separateur bobine

GL-100

S
M
L



Description:

- Forme de bobine.
- Gel polymère viscoélastique non toxique, hypoallergénique.

Effets:

- Ne favorise pas la croissance bactérienne.

Indications:

- Hydrate, adoucit, protège.
- Réduit le frottement, l'abrasion et l'irritation entre des orteils adjacents.



Separateur demi-lune

GL-101

S
M
L
XL



Description:

- Forme de demi-lune.
- Gel polymère viscoélastique non toxique, hypoallergénique.

Indications:

- Hydrate, adoucit, protège et amortit la zone en contact.
- Protège du frottement entre les orteils.



Protecteur d'hallux valgus en gel pur

GL-102

S
L



Description:

- Protecteur, forme de hallux valgus.
- Gel polymère viscoélastique non toxique, hypoallergénique.

Effets:

- Hydrate, adoucit, protège et amortit la zone en contact.

Indications:

- Absorbe la pression et le frottement.



Protecteur d'hallux valgus de tissu

GL-103

S
L



Description:

- Protecteur qui recouvre la zone d'hallux valgus
- Enveloppant l'orteil.
- Gel polymère viscoélastique recouvert de tissu chirurgical élastique.

Effets:

- Protège et amortit la zone de contact

Indications:

- Absorbe la pression et le frottement



Anneaux digitaux

GL-104

S
M
L



Description:

- Tubulure coupée en forme de bague en coton.
- Gel polymère viscoélastique non toxique, hypoallergénique,
- Ne favorise pas la croissance bactérienne.

Indications:

- Soulage la pression et le frottement de l'orteil concerné.
- Réduire le tissu cicatrisé.



Protège oignon en gel

GL-121

S
L



Description:

- Gel d'huile minérale adoucit et soulage les oignons douloureux et sensibles (hallux valgus).

Indications:

- Hydrate, adoucit, protège et amortit la zone en contact.
- Protège du frottement entre les orteils.



Digital capuchon en gel couvert de tissu

GL-105

S
M
L



Description:

- Tubulure en form de doigt en coton avec intérieur en gel polymère viscoélastique non toxique, hypoallergénique, testé dermatologiquement et qui ne favorise pas la croissance bactérienne.

Effets:

- Hydrate, adoucit, protège et amortit la zone de contact.

Indications:

- Soulager la pression et le frottement sur les orteils, orteils superposés, orteils partiellement amputés.
- Problèmes dus à la sécheresse des orteils.





PODOLOGIE

Protecteur d'hallux valgus avec séparateur bobine

GL-124

Taille unique



Description:

- Apaise la douleur liée aux oignons et aligne correctement le gros orteil.
- Protection entre le gros orteil et la chaussure.

Indications:

- Réduit la pression et la friction.
- Apaise la douleur des oignons du gros orteil.
- Favorise l'alignement du gros orteil.

Séparateur bobine avec anneau

GL-123

S
L

Description:

- Empêche les frottements et apaise la pression sur l'articulation du gros orteil et les oignons douloureux.

Effets:

- Protège et amortit la zone de contact.

Indications:

- Apaise la pression sur l'articulation métacarpophalangienne.
- Sépare et protège les doigts.
- Lavable et réutilisable.

Coussin métatarsal en gel pur

GL-201

S
L

Description:

- Anneau de fixation au 2ème orteil.
- Gel polymère viscoélastique non toxique.

Effets:

- Hydrate, adoucit.
- Protège et amortit la zone de contact.

Indications:

- Protège la zone métatarsienne du pied contre le frottement et l'abrasion.

Bande élastique avec coussinet gel

GL-202

S
L

Description:

- Bande élastique sur tube en coton à utiliser sur l'avant-pied.

Effets:

- Protège et amortit la zone en contact.
- Amortir la zone plantaire et la tête des métatarsiens.

Indications:

- Soulage la douleur plantaire.

References disponibles:

- Droite : GL-202D. • Gauche : GL-202L.

Mini-bande plantaire avec gel

GL-204

S
< 41
L
> 41

Description:

- Mini-bandes plantaires Conforgel.
- Tissu élastique fin.
- Coussinet en Gel polymère.

Indications:

- Protègent et soulagent la douleur de la zone des métatarses.
- Evitent la formation de durillons.
- Absorbent les chocs.

Redresseurs d'orteils

GL-205

Taille unique



Description:

- Le coussin pour orteils apaise la douleur provoquée par les orteils avec déviation axiale, fracturés ou en marteau.

Indications:

- Sépare et aligne les orteils tordus, fracturés et/ou en marteau.

Gaine tubulaire

GL-106

S
M
L
XL

Description:

- Tubulure de 15 cm en coton, gel polymère viscoélastique, non toxique. Peut être découpée selon la longueur nécessaire.

Effets:

- Hydrate, adoucit, protège et amortit la zone de contact.

Indications:

- Soulager la pression et le frottement.
- Réduire le tissu cicatrisé.



ORTHOPEDIE

CORRECTEUR HALLUX VALGUS - CHAUSSURES POST OPERATOIRES

Correcteur d'hallux-valgus nocturne de nuit

HV-30



Description:

- Intérieur en coton bouclé en contact avec la peau.
- Avec attelle d'abduction en aluminium malléable afin d'ajuster la position du gros orteil.

Effets:

- Correction posturale de l'Hallux-Valgus.

Indications:

- Traitement post- chirurgical.

References disponibles:

- Droite : HV-30.
- Gauche: HV-31.

ORLIMAN.

Correcteur d'hallux-valgus pour le jour

HV-32



Description:

- Bande élastique autour du cou de pied et d'un capuchon pour le gros orteil.
- Prolongé par un ruban élastique passant derrière le tendon d'Achille et se fermant avec un velcro afin d'exercer une traction jusqu'à la position optimale.

Indications:

- Correction de l'hallux valgus.

S
35-38
L
39-44

ORLIMAN.

Correcteur d'hallux-valgus en thermo plastique

HV-33



Description:

- Correcteur de nuit des oignons.
- Fabriqué en thermoplastique et velours à Fermeture à micro-crochet.
- Coussin amortisseur sur l'orteil, maintient le premier métatarse en position correcte durant la nuit.

References disponibles:

- Droite : HV-33D.
- Gauche: HV-33I.

ORLIMAN.

Chaussure chirurgical post opératoire - plat

CP-01



Description:

- Adaptation aux pieds ayant de grandes difformités, s'adapte aussi bien au pied gauche qu'au droit, semelle antiglisse.
- Fermeture velcro.

Indications:

- Post-chirurgical du pied et des orteils.
- Problèmes de circulation veineuse.

S
33-35
M
36-38
L
39-40
XL
41-42

ORLIMAN.

Chaussure post opératoire en pied bot talus

CP-02



Description:

- Semelle antiglisse.
- Fermeture velcro.
- Idéal pour des problèmes dans la zone du calcanéen.

Indications:

- Post-chirurgical du pied et des orteils, problèmes de circulation veineuse (oedème).

S
33-35
M
36-38
L
39-40
XL
41-42

ORLIMAN.

Chaussure post opératoire D.BAROUK

CP-03



Description:

- Semelle antiglisse, fermeture velcro.
- Idéal pour des problèmes dans la zone du calcanéen.

Indications:

- Particulièrement indiqué dans la chirurgie du pied permettant de charger le talon et évitant ainsi la charge sur l'avant pied.

1
35-37
2
38-40
3
41-43

ORLIMAN.

Chaussure de talon post opératoire plat

ASE010



Description:

- Suite à des interventions chirurgicales du pied ou de la cheville comme :
- Hallux valgus,
- Griffes d'orteils.
- Ongles incarnés.
- Ostéotomies métatarsiennes.
- Période de maintien du bandage ou du plâtre.

XS
S
M
L
XL



ACTUIS ORTHESE DE THERMO COMPRESSION - LIGNE ELASTIC



Taille unique

Ceinture lombaire.

ACN602



Taille unique

Bande abdominale
en néoprène

ACN601



Taille unique

Poignet à bande

ACN501



Taille unique

Bande poignet pouce

ACN502



Taille unique

Bracelet anti-épicondylite

ACN401



Taille unique

Coudière en néoprène

ACN402



Taille unique

Genouillère avec ouverture
rotulienne

ACN802



Taille unique

Chevillère en néoprène

ACN901



Taille unique

Poignet élastique gra-
duable

ACE501

S
M
LOrthèse de poignet
élastique

ACE502

S
M
L

Genouillère élastique

ACE802

S
M
LGenouillère élastique avec
renforts latéraux avec
attelle

ACE803

S
M
L

Chevillère élastique

ACE901

S
M
L

Chevillère élastique réglable

ACE902



ORTHOPEDIE

PRODUITS ORTHOPEDIQUES - PODOLOGIQUE



S
M
L

Collier cervical
souple

ACV201



M
L
XL

Ceinture sacro-
lombaire

ACE603



S
M
L

Bande élastique
abdominale

ACE602



Taille unique

Ceinture de grossesse

ACE601



M
L
XL

Ceinture de travail
doublement armée

ACE604



S
M
L

Séparateur bobine en
gel

ACP907



M
L

Séparateur bobine
avec anneau

ACP908



S
M
L
XL

Séparateur demi-lune
en gel avec anneau

ACP909



Taille unique

Protecteur d'hallux valgus
avec séparateur bobine

ACP911



S
L

Protège oignon

ACP912



S
M
L

Anneaux digitaux

ACP913



S
M
L

Digital capuchon cou-
verte de tissu

ACP914



S
M
L

Gaine tubulaire

ACP916



S
M
L

Coussinet métatarsal
en gel

ACP919



M
L

Talonnette en
silicone point

ACP903



0
1
2
3
4

Semelles extra-fines
en silicone

ACP905



S
M
L

Correcteur d'hallux valgus
en thermoplastique (D/I)

ACP902



S
M
L
XL

Chaussure post
opérateur

ACP901

ORTHOPEDIE



PHLÉBOLOGIE- BAS A VARICES/ BAS DE CONTENTION

Classe I

Compression de : 20 - 30 mm.Hg

1

Contention légère pour les varices débutantes, sensations de jambes lourdes ou états pré-variqueux.

Classe II

Compression de : 30 - 40 mm.Hg

2

Contention moyenne, pour les œdèmes variqueux ou un suivi après sclérothérapie, stripping varices de grossesse ou varices naissantes.

Classe III

Compression de : 40 - 50 mm.Hg

3

Contention forte et profonde, pour l'insuffisance veineuse chronique, les syndromes de phlébites ou après une chirurgie des varices.



1	MP-0091	Fermé	(Composition :28% élasthanne,72% polyamide)
	MP-0110	Ouvert	(Composition :28% élasthanne,72% polyamide)
	MP-0086	Fermé	(Composition :28% élasthanne,72% polyamide)
2	MP-0087	Fermé	(Composition :28% élasthanne,72% polyamide)
	MP-0111	Ouvert	(Composition :28% élasthanne,72% polyamide)
	MP-0087-C15	Fermé	(Composition :15% Coton, 28%élasthanne, 57%epolyamide)
3	MP-0112	Ouvert	(Composition :28% élasthanne,72% polyamide)
	MP-0088	Fermé	(Composition :28% élasthanne,72% polyamide)



1	MT-0020	Paire	Fermé
	MT-1011	Paire	Ouvert
	MT-0021	Paire	Fermé
2	MT-1012	Paire	Ouvert
	MT-1012-C15	Paire	Fermé
3	MT-0022	Paire	Fermé
	MT-1013	Paire	Ouvert



1	MK-0058	Paire	Fermé
	MK-1014	Paire	Ouvert
2	MK-0059	Paire	Fermé
	MK-1015	Paire	Ouvert
3	MK-0060	Paire	Fermé
	MK-1016	Paire	Ouvert

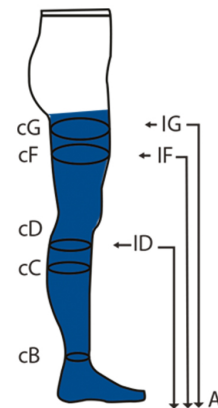

	S	M	L	XL	XXL	XXXL
cB	19-21	21-23	23-25	25-27	28-29	29<
cC	29-34	33-37	36-41	40-45	44-47	47<
cD	25-31	30-36	35-40	38-45	44-49	49<
cF	38-45	44-49	48-53	52-57	56-61	61<
cG	47-55	54-62	61-66	65-70	69-75	75<





ORTHOPEDIE

RESINE ET BANDAGE



Prime
Medical Inc.

Bande de résine

- Prime Cast est une bande de moulage synthétique imprégné de résine de polyuréthane qui est activé par l'eau avant utilisation.

Références	Description	Taille	Condition
F02	Bande résine	5cm x 3.6m	10
F03	Bande résine	7.6cm x 3.6m	10
F04	Bande résine	10.2cm x 3.6m	10
F05	Bande résine	12.7cm x 3.6m	10



Bande de plâtre prime pop

- Temps de prise très court : 2-4 minutes.
- Pour l'immobilisation des fractures.

Prime
Medical Inc.

Références	Taille	Conditionnement
POP0527	5 cm x 2,7m	24
POP0727	7.5 cm x 2,7m	12
POP1027	10 cm x 2,7m	12
POP1527	15 cm x 2,7m	12
POP2027	20 cm x 2,7m	12



OPTIMUM PRO
Innovation For Everyone

Bande De Protection (Ouate)

- Bandage en synthétique, 100% plus fin polyester.
- Facile à déchirer, Maintient la peau des patients confortablement au sec à long terme.
- Surface lisse et une bonne perméabilité à l'air.

Références	Description	Taille	Conditionnement
OPTI-PAD05	Bande polyester	5cm x 2.7m	24
OPTI-PAD07	Bande polyester	7cm x 2.7m	24
OPTI-PAD10	Bande polyester	10cm x 2.7m	12
OPTI-PAD15	Bande polyester	15cm x 2.7m	12

Bande de kinésiologie

REA TAPE

- Composition : 100 % coton, sans latex.
- Résistance générale au déchirement.
- Hypoallergénique : conçu pour minimiser la possibilité d'irritation allergique / Respirante.
- Colle d'haute qualité qui s'assure de protéger la peau.
- Élasticité : 50 – 60 % en longueur.
- Largeur : 5 cm.
- 1 rouleau de 5 mètres.

couleurs disponibles:



Bande De Jersey

- Très doux pour la peau.
- Bande en tissu synthétique, meilleure protection.

Prime
Medical Inc.

couleurs disponibles:



Jersey Polyester (blanc)	Références	Taille	Taille
	NET05P	5cm x 4m	5cm x 25m
	NET07P	7.5cm x 4m	7.5cm x 25m
	NET10P	10cm x 4m	10cm x 25m
	NET15P	15cm x 4m	15cm x 25m

AIDE A LA MARCHÉ



- 102 | Canes anglaises - canes 3eme âge
- 104 | Canes de 3eme âge de LUXE
- 105 | Déambulateurs
- 106 | Rolateurs
- 107 | Chaises de douche
- 108 | Garde-robe
- 109 | Fauteuils roulants adultes métal époxy -aluminium
- 112 | Fauteuils roulants adultes
- 113 | Fauteuils roulants de sport
- 114 | Fauteuils roulants enfants
- 115 | Fauteuil roulants électriques
- 116 | Scooters électriques
- 118 | Arnetec-ceinture de sécurité anti chute





AIDE A LA MARCHÉ



CANNES ANGLAISES - **CANNES 3^{EME} AGE**

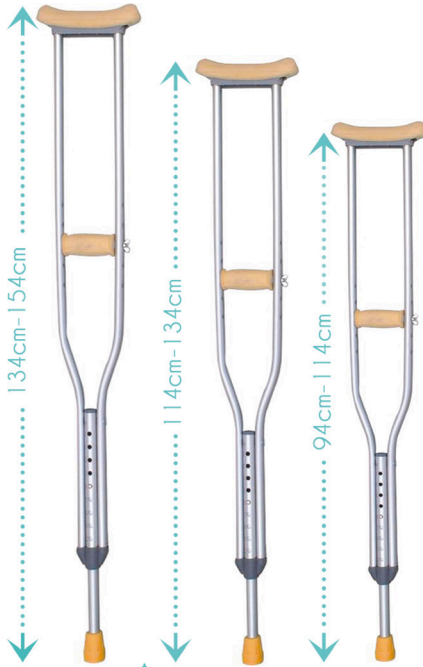

FS-925L

FS-925L Béquille en aluminium ajustable.



KL5702

KL5702 Béquille en aluminium ajustable.

Nouveau



KL5754

KL5754 Béquille en aluminium ajustable.



FS-923L

FS-923L Canne anglaise double réglage noir.

FS-933L

FS-933L Canne anglaise double réglage avec articulation.

1070

1070 Canne anglaise double réglage en aluminium noir.



1050

1050 Canne anglaise en aluminium un seul réglage.



FS-936L

FS-936L / KL5770 Canne pour aveugle en aluminium pliable.

Nouveau



KL5770



AIDE A LA MARCHÉ



CANNES ANGLAISES - CANNES 3^{EME} AGE



ERGODYNAMIC

Canne anglaise ergodynamic
Taille S. Taille :M Taille L.



CONFORT

Canne anglaise acces confort.
ASO/07/02



SAFE WALK

Canne anglaise acces safe walk.
ASW/07/02

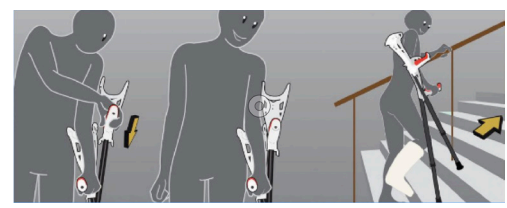

Nouveau



Boite de 10 embouts.

BA/07/00



FS-927L	Canne pliable réglable en hauteur.
FS-926L	Canne tripode en aluminium réglable en hauteur.
FS-922L	Canne quadripode en aluminium réglable en hauteur.
FS-940L	Canne siège en aluminium pliable.

FS-9301L	Canne en aluminium réglable en hauteur.
FS-9301L-1	Canne en aluminium réglable en hauteur.
KL5619	Canne en aluminium pliable réglable en hauteur.
FS-9207LW-2	Canne à 3 pieds en aluminium réglable en hauteur.



AIDE A LA MARCHÉ

CANNES 3^{ÈME} AGE DE LUXE

García 1880
AYUDAS MOVILIDAD M. GARCÍA



GARCIA 6 Canne en bois de châtaigne flammée décorée.

GARCIA 596 Canne noir haut poignet en nickel.

GARCIA 598 Canne en bois poignet canard en nickel.

GARCIA 501 Canne bambou poignet canard.

GARCIA 152 Canne en bois poignet anatomique (corne d'âmes).

GARCIA 527 Canne en bois poignet chien de chasse.

García 1880
AYUDAS MOVILIDAD M. GARCÍA

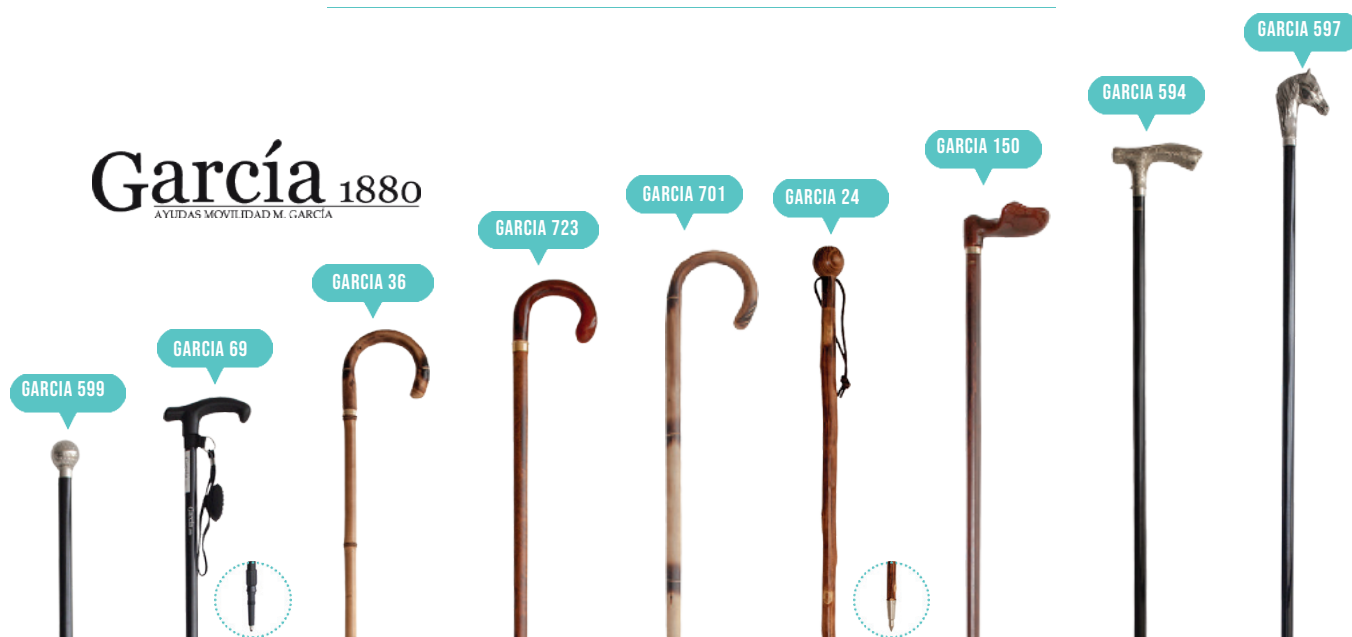

GARCIA 599 Canne en bois poignet balle de golf en nickel.

GARCIA 69 Canne télescopique aluminium.

GARCIA 24 Canne montagne flammée embout en métal pointu.

GARCIA 36 Canne bambou poignet courbe en bois châtaigne.

GARCIA 723 Canne en bois d'hêtre poignet courbe.

GARCIA 701 Canne en bois de châtaigne poignet courbe.

GARCIA 150 Canne anatomique droite.

GARCIA 594 Canne noir hout poignet en nickel.

GARCIA 597 Canne en bois poignet cheval en nickel.

AIDE A LA MARCHÉ



DEAMBULATEURS

Nouveau

Déambulateur articulé pliable

FS913L



- Fabriqué en aluminium inoxydable.
- Léger avec picots en caoutchouc.
- Réglable en hauteur.
- Capacité : 100kg
- **Pour adulte.**

	47cm.
	46cm.
	78-96cm.
	2,4kg.

Déambulateur articulé pliable

KA2102



- Fabriqué en aluminium inoxydable.
- Léger avec picots en caoutchouc.
- Réglable en hauteur.
- Capacité : 136kg
- **Pour adulte.**

	57cm.
	48cm.
	78-96,5cm.
	2,4kg.

Déambulateur pliable chrome articulé

FS919L



- Cadre de manche bronze
- Pliable facilement, tube en alluminium.
- Réglable en hauteur.
- **Pour adulte.**

	47cm.
	46cm.
	78-96cm.
	2,4kg.

Déambulateur avec siège
Pliable

FS961L



- En aluminium léger inoxydable.
- Réglable en hauteur.
- Pour adulte.

	49cm.
	44cm.
	43-61cm.
	74-92cm.
	3,35kg.

Déambulateur pliable enfant

FS9145L

- Structure en inox.
- Réglable en hauteur.

	39cm.
	42cm.
	51-61cm.
	1,45kg.



Déambulateur pliable avec roues

KL2242

- Structure en Aluminium inoxydable.
- Réglable en hauteur.
- Avec 2 roues avant.
- Capacité : 136kg

	56cm.
	54cm.
	81,8-99cm.
	2,75kg.

Nouveau



Déambulateur pliable avec roues enfant

FS912L(XS)

- Structure en Aluminium inoxydable.
- Réglable en hauteur.
- Avec 2 roues avant.

	42cm.
	55cm.
	48,5-58,5cm.
	1,8kg.



AIDE A LA MARCHÉ



DEAMBULATEURS AVEC ROUES- ROLATEURS

Déambulateur pliable avec roues

FS912L



- Déambulateur pliable inoxydable en aluminium léger.
- Muni de deux roues avant.
- Réglable en hauteur.
- Capacité : 100kg.
- Pour adulte.

	50cm.
	44cm.
	87-96cm.
	2,75kg.

Déambulateur pliable avec 4 roues

FS9128L



- Fabrique en aluminium inoxydable.
- Réglable en hauteur.
- Avec 4 roues
- Roues arriere detachable.
- Pour adulte.

	55cm.
	44cm.
	83-93cm.
	3,5kg.

Nouveau

Déambulateur pliable avec roues

KL2220



- Déambulateur pliable inoxydable en aluminium léger.
- Muni de deux roues avant.
- Réglable en hauteur.
- Capacité : 100kg.
- Pour adulte.

	50cm.
	44cm.
	87-96cm.
	2,75kg.

Rolateur adulte

FS969H



- Déambulateur pliant trois roues en acier.
- Équipé de freins des roues arrières fixes.
- Avec panier de rangement en métal.
- Embout de caouatchouc.

	59cm.
	38cm.
	82-97cm.
	7,7kg.

Rolateur adulte

FS966LH

- Rolateur en aluminium léger et pliable.
- Poignet d'hauteur réglable.
- Livré avec siège pour s'asseoir.
- Panier de rangement.
- Équipé de double fonction de freinage sur les roues arrières.

	61cm.
	46cm.
	55cm.
	80-92cm.
	7kg.



Rolateur avec panier

FS914H-1

- Rolateur en aluminium avec 4 roues.
- Poignet d'hauteur réglable.
- Livré avec siège pour s'asseoir.
- Avec panier de rangement.
- Equipé de freins des roues arrières.

	70cm.
	43cm.
	62cm.
	78-90cm.
	10kg.



AIDE A LA MARCHÉ



CHAISE DE DOUCHE



Siège de baignoire

FS794L

- Banc pour salle de bain pratique et durable.
- Adaptable pour différents modèles de baignoires.
- La forme de l'assise et sa surface grainée permettent d'être bien maintenu.
- Assise percée permettant l'écoulement de l'eau.
- Cadre en aluminium.

	23cm.
	41cm.
	18cm.
	1,62kg.



Tabouret de douche pliable

FS790L

- La forme arrondie de l'assise et sa surface permettent d'être bien maintenu.
- Assise percés permettant l'écoulement de l'eau.
- Cadre pliable en aluminium.

	39cm.
	51cm.
	47cm.
	52cm.
	3.20kg.



Chaise de douche rotatif

FS793S

- Chaise en acier et polypropylène.
- Fonction rotatif pour faciliter l'accès aux personnes âgées et handicapés à la baignoire.
- Deux barrières de sécurité.

	50cm.
	51cm.
	52cm.
	4,4kg.



Chaise de douche avec dossier

FS7982L

- La forme arrondie de l'assise et sa surface grainée permettent d'être bien maintenu.
- Dossier et assise percés permettant l'écoulement de l'eau.
- Poignées intégrées pour plus de stabilité.
- L'assise se règle en hauteur pour s'asseoir et se relever plus facilement.
- Cadre en aluminium.

	42cm.
	50cm.
	35-45cm.
	74-84cm.
	3kg.



Tabouret de douche Fix

KL4120

- La forme arrondie de l'assise et sa surface permettent d'être bien maintenu.
- Assise percés permettant l'écoulement de l'eau.
- Cadre pliable en aluminium.

Nouveau

Chaise de douche

FS7962L

- Siège de douche en aluminium avec roulettes.
- Siège en U pour faciliter le lavage.
- Plastique durable facile à nettoyer.
- Pliage facile.
- Avec roues et repose-pied rétractables.

	75cm.
	44cm.
	48cm.
	88cm.
	6kg.





AIDE A LA MARCHÉ

GARDE ROBE

Garde robe fixe et pliable

FS896

- Garde robe pliable en inox avec assise large pour s'adapter à toute les morphologies.
- Réglable en hauteur.

	52cm.
	44cm.
	45-55cm.
	77-87cm.
	7,7kg.



Garde robe fixe et pliable

FS894

- Chaise percée 3 en 1 : chaise percée, cadre de toilettes réglable en hauteur sur élévateur de toilettes.
- Seau inclus.
- Cadre en acier inoxydable.
- Pour adulte.

	48cm.
	45cm.
	45-55cm.
	78-88cm.
	3,5kg.



Garde robe avec roues pliable

FS696

- Accoudoirs fixes.
- Poignée de poussée.
- Hauteur réglable.
- 4 roues dont 2 à freins.
- Seau ergonomique et se retire par les côtés ou par dessus en soulevant l'assise.

	55cm.		45-55cm.
	44cm.		78-88cm.
	7,5cm.		100kg.
	7,5cm.		8,60kg.



Garde robe fixe et pliable

KL3102

- Chaise percée 3 en 1 : chaise percée, cadre de toilettes réglable en hauteur sur élévateur de toilettes.
- Cadre en acier inoxydable.
- capacité max : 159kg.

	75cm.
	60cm.
	47cm.
	88cm.
	6kg.



Nouveau

Chaise - Garde robe

FS691

- Chaise percée mobile.
- Revêtement en acier.
- Accoudoirs fixes.
- Assise percée en mousse.
- Roues arrière avec blocage.

	55cm.		51cm.
	44cm.		81cm.
	12,5cm.		100kg.
	12,5cm.		12kg.



Chaise - Garde robe

FS609-46

- Chaise percée mobile.
- Revêtement en acier.
- Accoudoirs fixes.
- Assise percée en mousse.
- Roues arrière solides avec blocage.

	64cm.		50cm.
	44cm.		87cm.
	58cm.		100kg.
	20cm.		21,3kg.



AIDE A LA MARCHÉ



FAUTEUILS ROULANTS ADULTE - METAL EPOXY ET ALUMINIUM

Fauteuil roulant classique

FS809

- Structure en acier chromé.
- Siège et dossier en similicuir avec poche arrière.
- Accoudoirs et repose pieds fixes.
- 4 roues pleines et solides.
- Accoudoirs fixes.

	64cm.		49cm.
	46cm.		87cm.
	46cm.		100kg.
	20cm.		17,1kg.



Fauteuil roulant pliable portable

FS800LB

- Fauteuil roulant adapté pour les personnes ayant des problèmes de mobilité.
- Structure en aluminium, pliable et portable.
- Ceinture de sécurité.
- Siège et dossier en toile tissu.
- Roulettes avant et arrière pleines et solides.
- Freinage à main avec verrouillage des roues arrières

	51cm.		45cm.
	38cm.		88cm.
	15cm.		100kg.
	12,5cm.		6kg.



Fauteuil roulant en tube d'acier

FS904B

- Chaise roulante en métal.
- Pliable.
- Accoudoirs et repose pieds détachables.



	62cm.		50cm.
	46cm.		88cm.
	31cm.		100kg.
	20cm.		14,3kg.

Fauteuil roulant pliable

FS805LABJ

- Structure en aluminium.
- Accoudoirs fixes.
- Repose pied relevable.
- Demi dossier pliable en arrière.
- Freins de blocage sur roues arrières.



	59cm.		49cm.
	46cm.		90cm.
	31cm.		100kg.
	15cm.		9,6kg.

Fauteuil roulant

FS864L

- Structure en Aluminium.
- Accoudoirs fixes.
- Repose pied fixe.
- Roues d'arrières pneumatique.

	67cm.		48cm.
	46cm.		89cm.
	62cm.		100kg.
	20cm.		12,8kg.



Fauteuil roulant à soulève jambes

FS902C

- Structure en acier chromé.
- Siège et dossier en similicuir avec poche arrière.
- Appuie bras rembourré et amovibles.
- Reposes pieds amovibles et réglables en hauteur.

	65cm.		51cm.
	46cm.		88cm.
	62cm.		100kg.
	20cm.		19,3kg.





AIDE A LA MARCHÉ

FAUTEUILS ROULANTS ADULTE - METAL EPOXY ET ALUMINIUM

Fauteuil roulant classic (obèse)

FS975-51

- Siège et dossier en similicuir avec poche arrière.
- Appui bras rembourré.
- Reposes pieds escamotables et amovibles.
- Destine pour les personnes obèses.
- Roues arrière pneumatique.
- Accoudoires détachable.



	73cm.		50cm.
	51cm.		91cm.
	62cm.		125kg.
	20cm.		18,7kg.

Fauteuil roulant en acier

FS868

- Structure en acier revetement de poudre.
- Accoudoir fixe.
- Repose pied fixe.
- Roues d'arrière solides.



	61cm.		46cm.
	46cm.		87cm.
	59cm.		100kg.
	20cm.		17kg.

Fauteuil roulant

FS983

- Structure en aluminium.
- Appuie bras démontable.
- Reposes pieds fixes.
- Siège et dossier en toile tissu.



	58cm.		49cm.
	41cm.		87cm.
	58cm.		100kg.
	15cm.		13,1kg.

Fauteuil roulant en aluminium

FS874LJPF7

- Structure en Aluminium.
- Accoudoir fixe.
- Repose pied fixe.
- Roues d'arrière pneumatiques.



	61cm.		49cm.
	46cm.		88cm.
	56cm.		100kg.
	17,5cm.		11,8kg.

Fauteuil roulant

FS908LJ

- Structure en aluminium.
- Accoudoires escamotables en arriere.
- Reposes pieds detachables.
- Roues d'arriere pneumatiques avec frein.



	62cm.		50cm.
	46cm.		89cm.
	58cm.		100kg.
	15cm.		13,6kg.

Fauteuil roulant

FS207LABJP

- Structure en aluminium.
- Accoudoires amovibles.
- Reposes pieds amovibles.
- Roues d'arrières gonflables.
- Demi dossier pliable en arriere.
- Siège et dossier en tissu confortable.



	62cm.		50cm.
	46cm.		89cm.
	38cm.		100kg.
	15cm.		15,9kg.

AIDE A LA MARCHÉ



FAUTEUILS ROULANTS ADULTE - METAL EPOXY ET ALUMINIUM

Fauteuil roulant en aluminium

FS952LCQ

- Structure en aluminium.
- Accoudoirs et repose pieds amovibles et réglables en hauteur.
- Avec coussin anti escarres.
- Roues arriere avec freins et pneumatiques.



67cm.	50cm.
46cm.	91cm.
62cm.	100kg.
15cm.	17kg.



Fauteuil roulant X-LARGE

FS951B-56

- Structure en acier chromé.
- Assise et dossier en nylon renforcé avec poche arrière et le coussin amovible en nylon.
- Roues arriere pneumatiques.
- Repose pieds détachables, coussin anti escarres.

73cm.	54cm.
56cm.	93cm.
62cm.	125kg.
20cm.	21,5kg.

Fauteuil roulant en aluminium

FS253LACHQ

- Châssis en aluminium pliable.
- Inclinaison du dossier ajustable.
- Accoudoirs détachables et ajustables.
- Repose pieds ajustables.
- Roues arriere détachables.



64cm.	51cm.
41cm.	93cm.
61cm.	100kg.
15cm.	17,6kg.

Fauteuil roulant

AU255L

- Châssis en aluminium pliable résistant.
- Accoudoirs détachables et ajustables en hauteur.
- Repose pieds détachables.
- Roues d'arrieres détachables.

67cm.	55cm.
45cm.	94,5cm.
62cm.	100kg.
15cm.	23kg.

Fauteuil roulant en aluminium

FS908LAJPF21

- Structure en aluminium.
- Repose pieds detachables.
- Accoudoirs amovibles.
- Demi dossier pliable en arriere.
- Roues d'arriere pneumatique avec freins.



62cm.	50cm.
46cm.	85cm.
60cm.	100kg.
15cm.	13,1kg.





AIDE A LA MARCHÉ

FAUTEUILS ROULANTS ADULTES

Fauteuil roulant démontable FS9026C-46



- Structure en acier chromé.
- Siège et dossier en similicuir avec poche arrière.
- Dossier allongeable.
- Appui bras démontables.
- Reposes pieds amovibles et réglables en hauteur.

	65cm.		50cm.
	46cm.		119cm.
	58cm.		100kg.
	20cm.		23,5kg.

Fauteuil roulant allongeable en aluminium FS954L6C



- Fauteuil roulant de transit, pour les personnes à mobilité réduite et limitée.
- Siège et dossier en toile tissu, avec poche arrière.
- Accoudoirs détachable et ajustables.
- Reposes pieds amovibles et réglable en hauteur.

	68cm.		51cm.
	46cm.		128cm.
	62cm.		100kg.
	20cm.		18kg.

Fauteuil roulant robuste inclinable FS204BJQ

- Structure en acier chromé.
- Appui tête réglable et détachable.
- Oreiller amovible.
- Angle de siège réglable.
- Elévation du repose pieds.



	68cm.		53cm.
	46cm.		121-133cm.
	62cm.		150kg.
	20cm.		41,5kg.

Fauteuil roulant en aluminium - Adulte AU004L

- Chaise roulante en aluminium robuste.
- Dossier haut inclinable.
- Repose tête ajustable et détachable.
- Accoudoirs détachables.
- Repose pied ajustable.



	67cm.		52,5cm.
	47cm.		129cm.
	61cm.		100kg.
	20cm.		24,3kg.

Fauteuil roulant SPORT AU736L

- Châssis en aluminium très léger.
- Accoudoirs détachables.
- Repose pied fixe.
- Roues arrière détachables.

	55,5cm.		50cm.
	36cm.		76,5cm.
	60cm.		100kg.
	10cm.		13,4kg.





FAUTEUIL ROULANT DE SPORT

Fauteuil roulant sport pour ATHLETISME

- Cadre en aluminium.
- Coussin de siège souple.
- Roue d'arrière pneumatiques.
- Repose pieds inclus.



FS 710L-30











 163cm.
  65cm.
  30cm.
  68cm.
  100kg.
  12,2kg.

FS 779L-36



Fauteuil roulant sport pour BASKET-BALL "Défense"











- Cadre en aluminium.
- Système anti-bascule réglable.
- Coussin de siège souple.
- Ceinture de sécurité, repose pieds.
- 2 Ceintures pour maintenir les pieds.
- Roue arrière pneumatiques a démontage rapide.
- Main courante en aluminium.
- Siège incline pour le modele FS 779L-36.

 87,5cm.
  7,5cm.
  36cm.
  58cm.
  20cm.
  79cm.
  92cm.
  100kg.
  65 cm.
  12,8kg.

Fauteuil roulant sport pour BASKET-BALL "Centre"

FS 777L-36



 87,5cm.
  7,5cm.
  36cm.
  58cm.
  29cm.
  79cm.
  92cm.
  100kg.
  65 cm.
  13,1kg.





AIDE A LA MARCHÉ

FAUTEUILS ROULANTS ENFANTS

Fauteuil ROULANT

FS874LAJ-30

- Structure en tube d'aluminium.
- Siège et dossier en toile nylon avec poche arrière.
- Dossier pliable.
- Repose pieds escamotable et amovibles et accoudoirs fixes.



	53cm		44cm
	30cm		85cm
	53cm		75kg
	15cm		11,8kg

Fauteuil roulant classique enfant

FS802-35

- Structure en acier chromé.
- Siège et dossier en toile tissu avec poche arrière.
- Appuie bras fixes.
- Reposes pieds amovibles et réglables en hauteur.



	55cm		47cm
	35cm		88cm
	55cm		75kg
	15cm		18,5kg

Fauteuil roulant en aluminium

FS980LQF8

- Fauteuil roulant en aluminium/pliable.
- Largeur d'assise réglable: 25 - 30 - 35cm.
- Repose pied réglable.
- Accoudoirs Rabattable.
- Roues d'arrière pneumatique.
- Avec 3 ceintures de sécurité.



3coussins		Modulable	
		25cm	
		30cm	
		35cm	
	50-60cm		50-55cm
	25-35cm		87-92cm
	52cm		75kg
	10cm		14,4kg

Fauteuil roulant en aluminium super léger

FS 980LA-35

- Fauteuil roulant léger/Pliable.
- Demi dossier pliable en arrière.
- Accoudoirs escamotables en arrière.
- Sangle de maintien des pieds.
- Roulettes avant pleines et solides.
- Roues arrière pneumatiques avec main courante & frein en aluminium.
- Coussin de siège amovible.



	52cm.		48cm.
	35cm.		90cm.
	58cm.		75kg.
	15cm.		13kg.

Fauteuil roulant inclinable

FS958LBCGPY

- Pour tétraplégique-hémiplégique.
- Fauteuil roulant en aluminium.
- Position repos arrière/Appui tête réglable.
- Accoudoir détachable.
- Elévation du repose pieds.
- Angle de siège réglable avec ceinture de sécurité.



	42cm		49cm
	38-46cm		103cm
	30cm		75kg
	15cm		20,7kg

Fauteuil roulant enfant

FS985LBCGY

- Fauteuil roulant en aluminium avec siège éleveur amovible.
- Accoudoir réglable en hauteur.
- Appuie tête réglable.
- Repose pied fixe.
- Roues gonflables.
- Ceinture de sécurité.



	55cm		48cm
	38-44cm		97-116cm
	40cm		75kg
	15cm		12,3kg

AIDE A LA MARCHÉ



FAUTEUILS ROULANTS ELECTRIQUES

Fauteuil roulant inclinable classique

FS112



- Ce fauteuil grâce à ces nombreux avantages permet une utilisation facile.
- Accoudoirs fixes.
- Reposes pieds détachables.
- Indicateur d'autonomie.
- Fauteuil pliable pour plus de commodité.

62cm	49cm
46cm	91cm
31cm	100kg
20cm	42kg

Fauteuil roulant électrique Confort

FS110A



- Pratique, adaptable, et facilité d'utilisation.
- Dossier inclinable.
- Pliable pour faciliter le transport.
- Repose pied détachable.
- Indicateur d'autonomie.

63cm	50cm
46cm	91cm
30cm	110kg
20cm	63,2kg

Fauteuil Roulant Électrique Basic

FS111AF1



- Pratique, adaptable, et facilité d'utilisation.
- Dossier pliable/ Large poche arrière.
- Roues arrière pneumatiques avec freins.
- Accoudoirs amovibles.
- Deux batteries installées sur les accoudoirs.
- Repose pieds détachables.

62cm	51cm
46cm	94cm
40cm	100kg
20cm	51,1kg

Fauteuil roulant électrique Confort +

FS123-43

- Fauteuil roulant électrique, en acier.
- Accoudoirs ajustables.
- Reposes pieds détachables.
- Inclinaison du dossier réglable.
- Avec lampe de sécurité.
- Le coussin du siège est détachable.

64cm	86cm
43cm	97cm
32cm	110kg
20cm	70kg



Fauteuil roulant électrique en aluminium STAND UP

FS139



- Coussin accoudoir réglable et amovible.
- Batterie durable.
- Cadre en acier enduit.
- Repose pied fixe.
- Accoudoir rabattable.
- Une seule unité de contrôle pour la conduite et changement de positions.
- Roulettes et roues solides en mousse caoutchouc.

Détails techniques :

Batterie 28ah.

Moteur : 200w x 2.

Degré de l'escalade : 12 degré.

Distance de traverser les obstacles.

Capacité de chargement : 100Kgs.

Hauteur total : 96cm.

59cm	52cm
46cm	96cm
32cm	75kg
20cm	71kg



AIDE A LA MARCHÉ

FAUTEUILS ROULANTS ELECTRIQUES-SCOOTER

Fauteuil roulant électrique AUTO -PLIABLE

S7103

- Le fauteuil roulant électrique AUTO-PLIABLE, est un excellent outil de voyage à courte distance, il est sûr, facile à transporter, fiable et convient aux personnes de tous âges...
- Télécommande à distance pour le mécanisme de rangement (**auto-pliable et dépliable**).
- Rangement facile.
- Système de freinage électromagnétique intelligent.
- Moteur puissant/ Double batterie.
- Hauteur des accoudoirs ajustable.
- Adaptateur pour gaucher et droitier.
- Souple et confortable.
- Se ranger facilement dans le coffre d'une voiture.



Poids : 25kg

Détails Techniques	
	Longueur : 830mm
	Hauteur : 870mm
	Largeur : 630mm
	Hauteur de siège : 600mm
	Autonomie : 16km
	Vitesse Max : 8KM/H
	Inclinaison Max : 12°
	Type de batterie : 24V45A



SCOOTER ÉLECTRIQUE PORTABLE

S3121

- Cadre en alliage d'aluminium robuste, Léger, et durable.
- Peut être plié et déplié automatiquement à l'aide de la télécommande.
- Facile à transporter avec un siège rabattable et un cadre avant / arrière.
- Sa petite taille et son poids léger permettent de l'insérer facilement dans le coffre de la voiture ou de voyager dans les transports en commun.
- Siège ergonomique, confortable.
- Le tube de poignée peut être ajusté à une hauteur confortable.
- Lithium-ion approuvée par les compagnies aériennes qui ne pèse que 2Kg.
- Ce scooter électrique ultra portable, facile à utiliser, offre un confort ultime.
- Offrant un fonctionnement à distance pour l'ouverture et la fermeture, plus manuel si nécessaire.
- Capacité maximale de poids de 140kg.

Détails Techniques	
	Puissance : 120W
	Longueur : 950mm
	Hauteur : 460mm
	Largeur : 950mm
	Largeur : 480mm
	Hauteur de siège : 600mm
	Autonomie : 15km
	Vitesse MAX : 8KM/H
	Inclinaison MAX : 12°
	Type de batterie : 24V45A
	25Kg



AIDE A LA MARCHÉ



SCOOTER ELECTRIQUE

- Siège premium pivotant pour monter et descendre facilement du scooter.
- Facile à transporter grâce au dossier et à la colonne de direction rabattables.
- Accoudoirs réglables en hauteur pour une adaptation individuelle à la taille de l'utilisateur, afin d'assurer une position de conduite très confortable.
- Utilisation en intérieur et extérieur.
- Siège confort en similicuir Réglable avec accoudoirs et ceinture de sécurité.

Details techniques :

- Carrosserie en polyester renforcé pour une sécurité optimale.
- Roues avant et arrière 12".
- 4 suspensions sur les roues.
- Eclairage route.
- 2 rétroviseurs réglables.
- Panier avant inclu.
- Panneau de contrôle intuitif.
- Retroviseurs réglables.
- Panier de rangement.
- Colonne de direction réglable.
- Phare avant en LED

Couleurs disponibles :



OP-600ES

OP-500

Details Techniques		OP-600ES	OP-500
			600W
	1333mm	1274mm	
	1300mm	1195mm	
	686mm	640mm	
	480mm	480mm	
	600mm	600mm	
	50km	30km	
	15KM/H	10KM/H	
	15°	12°	
	24V45A	24V45A	

OPTIMUM
— PREMIUM HEALTHCARE PRODUCTS —
Innovation For Everyone

*Performances Fiables
et Durables*

OP-500



OP-600ES





AIDE A LA MARCHÉ

ARNETEC - CEINTURE DE SECURITE ANTI CHUTE

Gilet de soutien ARNETEC

1001

S
79-168
L
89-178



ORLIMAN.

Description:

- Il possède des sangles de réglage et de fixation à boucles identifiées grâce à un code de couleurs pour en faciliter la mise en place.

Indications:

- Indiqué pour les patients présentant des instabilité antérolatérales pouvant s'adapter aux fauteuils roulants, chaises, fauteuils de repos, y compris à des véhicules de transport.

Gilet de soutien ARNETEC

1001R

S
79-168
L
89-178



ORLIMAN.

Description:

- Indiqué pour les patients présentant des instabilités antérolatérales pouvant s'adapter aux fauteuils roulants, chaises, fauteuils de repos, y compris à des véhicules de transport.

Ceinture abdominale et pièce périnéale

1005R

S
94-182
L
104-192



ORLIMAN.

Indications:

- Indiqué pour les patients ayant un bon contrôle antérolatéral en position assise mais avec une tendance à glisser du siège.

Harnais d'immobilisation au lit

1011

S
70-115
L
115-140

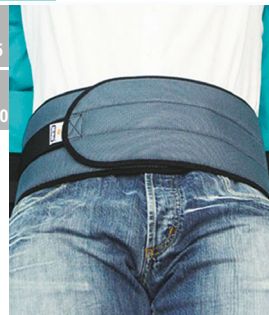

ORLIMAN.

Indications:

- Indiqué pour des patients alités qui requièrent une fixation afin d'éviter les chutes ou abandons du lit indésirables permettant à la fois au patient des rotations d'un quart de tour à droite ou à gauche tout en empêchant les éventuelles chutes.

Harnais d'immobilisation du poignet

1007

Universel



ORLIMAN.

Indications:

- Indiqué pour les patients qui requièrent une immobilisation complète au lit ou fauteuil roulant évitant la liberté des mains en les fixant plus ou moins fermement en utilisant qu'une seule main ou les deux.

Harnais d'immobilisation de cheville

1008

Universel



ORLIMAN.

Indications:

- Indiqué pour les patients qui requièrent une immobilisation complète au lit ou fauteuil roulant évitant la liberté du mouvement des chevilles en les fixant plus ou moins fermement, pouvant utiliser une seule cheville ou les deux.

SABOTS & VETEMENTS MEDICAUX



- 120 | Gamme professionnelle WOCK
- 122 | Sabot medical FEEL UNIQUE WOCK
- 123 | Mocassin FEEL FLEX WOCK
- 124 | Sandales orthopediques en cuir NURSING
- 126 | Sabots medicales en cuir
- 127 | Chaussures medicales
- 129 | Vetements medicaux





SABOT - VETEMENTS MEDICAUX

GAMME PROFESSIONNELLE WOCK



WOCK
Professional Footwear



Sabot CLOG Autooclavable

- Stérilisable dans un autoclave jusqu'à 134°C.
- La protection sur le dessus du sabot empêche les liquides de s'infiltrer.
- Son talon absorbeur de choc évite les microlésions des tendons, os.
- Réduit considérablement la sensation de jambes lourdes.
- Le sabot est antidérapant.
- Il est également lavable en machine jusqu'à 90°C.
- La semelle interne est anatomique et amovible et également lavable en machine.

Spécifications techniques :

- Résistant aux hydrocarbures.
- Résistant aux acides lactiques.
- Résistant à l'infiltration de liquide (sang..).
- Résistant à l'eau salée.
- Résistant à l'abrasion.
- Entièrement recyclable.

Usage :

- Milieu hospitalier, Centres de beauté, spa et mise en forme, Industrie pharmaceutique, Laboratoires, Loisirs, Etc...

Pointures : (35-36), (36-37), (37-38), (38-39), (39-40), (41-42), (43-44), (45-46)



CLOG 06



CLOG 02/13



CLOG 07



CLOG 03



CLOG 01



CLOG 09



CLOG 11

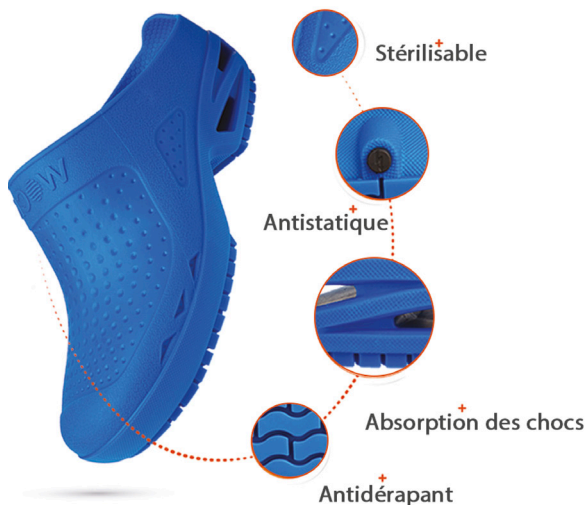

Sabot BLOC Autooclavable

- Antistatique.
- Disponible avec bride (amovible).
- Semelle intérieure lisse avec voûte plantaire anatomique épousant parfaitement la configuration de votre pied lui procurant un grand confort.
- Stérilisable à l'autoclave jusqu'à 134°C.
- Lavable en machine jusqu'à 90°C.
- Talon à absorption de chocs.
- Semelle antidérapante.
- Unisexe.
- Fabriqué au Portugal.

Usage :

- Cliniques & hôpitaux et autres centres de santé.
- Cosmétique et centre de beauté.
- Industrie pharmaceutique.
- Industrie agro alimentaire.
- Tout espace exigeant des moyens aseptiques.



BLOC 01



BLOC 02



BLOC 03

WOCK
Professional Footwear

Pointures : 36, 37, 38, 39, 40, 41, 42, 43, 44, 45, 46-47.

SABOT - VETEMENTS MEDICAUX



GAMME PROFESSIONNELLE **WOCK**



WOCK
Professional Footwear



Unisex



WAYLITE 02

WAYLITE 03

WAYLITE 09

WAYLITE 11

Sabot WAYLITE lavable

- Confort et légèreté.
- Antiglisse : La semelle est conçue pour réduire le risque de glissement.
- Absorption des chocs : La conception spéciale permet de réduire l'apparition de micro-lésions dans les tendons, des os et des articulations, et la sensation de jambes fatiguées.
- Antistatique : Favorise la dissipation de l'électricité statique accumulée.
- Respirant : Régule la température et l'humidité du pied.
- Protection supérieure contre les liquides : Evite l'entrée de liquides à l'intérieur de la chaussure.
- Lavable : La chaussure peut être lavée en machine jusqu'à 50 °C.

Usage :

- Hôpitaux et cliniques.
- Centre de beauté.
- Industrie pharmaceutique.
- Industrie alimentaire.
- Restauration.

Pointures : 36, 37, 38, 39, 40, 41, 42, 43, 44, 45, 46-47.



WOCK
Professional Footwear



Antistatique

Super Léger

Protection contre le déversement

Respirant



NUBE 01

NUBE 04

NUBE 05

Sabot NUBE lavable

- SRC antidérapante.
- Résistance à la chaleur - jusqu'à 90°C.
- Résistant à l'abrasion.
- Résistant aux solvants et détergeant.
- Résistant aux liquides (comme infiltration de sang).
- Résistant aux produits chimiques.
- Résistant à l'eau salé.
- Résistant aux graisses animales.
- Recyclable.

Usage :

- Hôpitaux et cliniques.
- Centre de beauté.
- Industrie pharmaceutique.
- Industrie alimentaire.
- Restauration.

Pointures : 36, 37, 38, 39, 40, 41, 42, 43, 44, 45, 46.



SABOT - VETEMENTS MEDICAUX



GAMME PROFESSIONNELLE **WOCK**



Semelle WALK SOFT pour sabot CLOG

- Absorption des chocs : Sa conception spéciale permet d'atténuer l'apparition de micro-blessures au niveau des tendons, des os et des articulations, réduisant ainsi la sensation de jambes fatiguées.

Microfibre :

La microfibre a un toucher agréable favorisant un meilleur confort.

Durable :

- Retrouve sa forme initiale même après plusieurs heures d'utilisation.
- Résistant à l'humidité : Grâce à ses propriétés hydrofuges, le matériau est très résistant à l'eau.

Unisex : Un style conçu pour les hommes et les femmes.

Semelle amovible :

Elle est amovible pour permettre un meilleur nettoyage.

Pointures : 35-36,36-37,37-38,38-39,39-40,41-42,43-44,45,46



Unisex



Microfibre



Amovible



Résiliente



Absorption des chocs

Nouveau



WOCK
Professional Footwear



Sabot FEEL UNIQUE lavable

- **FEEL UNIQUE** avec un motif de pulsations cardiaques ont été créés pour offrir un confort durable avec un style unique.
- Ils conviennent aux professionnels de santé qui passent de nombreuses heures debout et ont tendance à ressentir un malaise dans les jambes et les pieds.
- Protection supérieure des liquides.
- Antistatique.
- Absorption des chocs.

Usage :

- Hôpitaux et cliniques.
- Centre de beauté.
- Industrie pharmaceutique.
- Industrie alimentaire.

Pointures : 36, 37, 38, 39, 40, 41.



Respirant



Antidérapant



Absorption des chocs



Lavable à 30°



Unisex



WOCK®
Professional Footwear

MOCASSIN **FEEL FLEX**
Respirant
Super léger



FEEL FLEX 02



FEEL FLEX 03



FEEL FLEX 04



+
Lavable 30°C

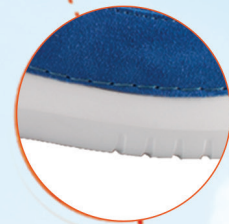

+
Talon en néoprène

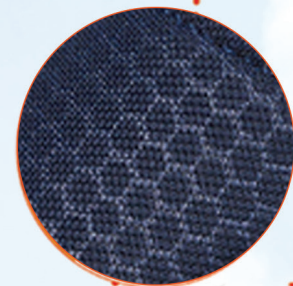

+
Tissu respirant



+
Durable



Unisex

Feel flex ont été conçues pour assurer un maximum de confort et d'agilité, en toute sécurité.

Des chaussures idéales pour les professionnels travaillant dans des environnements exigeants besoin de chaussures légères pour réduire la sensation de la fatigue

Nous recommandons ces baskets de travail pour la gériatrie et les soins de santé, la beauté et les cosmétiques, la restauration et toutes les personnes ayant une vie active

Pointures : 36 - 37 - 38 - 39 - 40 - 41



Respirant



Antidérapant



Super léger



Semelle intérieure amovible



Absorption des chocs



Antistatique



SABOT - VETEMENTS MEDICAUX

SANDALES ORTHOPEDIQUES EN CUIR



C7211

Sandale Confort en cuir

- Cette sandale allie élégance, confort et fonctionnalité. C'est une sandale pour profiter des journées ensoleillées de manière confortable et sophistiquée.
- Elle s'adapte aux déformations du pied.
- Avec des finitions brillantes sur la partie supérieure de la sandale.
- Velcro pour un ajustement parfait.
- La sangle sur le contrefort du talon avec une boucle permet d'ajuster la stabilité du talon.
- Semelle avec une légère hauteur de talon pour absorber efficacement les impacts.
- Semelle intérieur amovible/ En cuir.

Pointures : 36, 37, 38, 39, 40, 41.



C7215

Nouveau



C-910

Sandale confort en cuir

- Confortable.
- Antidérapante.
- Saine.
- Résistants.
- Semelle intérieur amovible.
- En cuir.
- Doublure en cuir tanné sans produits chimiques.

Pointures : 36, 37, 38, 39, 40, 41.



C-903



C-914



Sandale Confort en cuir

- Développée avec une ouverture velcro à l'avant et des matériaux flexibles pour les pieds plus compliqués, elle devient plus élégante.
- Ses propriétés antistatiques (décharge de l'électricité statique) ont un effet bénéfique sur le corps humain, évite les chocs gênants causés par la décharge de l'électricité statique accumulée.
- Régule la température des pieds.
- Augmente la force et l'endurance.

Pointures : 36, 37, 38, 39, 40, 41.



Nouveau



C23611



C23615

SABOT - VETEMENTS MEDICAUX



SANDALES ORTHOPEDIQUES EN CUIR



C22G15

Sandale Confort en cuir

- Développée avec une ouverture velcro à l'avant et des matériaux flexibles pour les pieds plus compliqués, elle devient plus élégante.
- Ne provoque pas d'allergies, absorbe la transpiration, est le produit le plus approprié pour être en contact avec la peau humaine.
- Ses propriétés antistatiques (décharge de l'électricité statique) ont un effet bénéfique sur le corps humain, évite les chocs gênants causés par la décharge de l'électricité statique accumulée.
- Régule la température des pieds.
- Augmente la force et l'endurance.

Pointures : 36, 37, 38, 39, 40, 41.



C22G11

Nouveau

MADE IN PORTUGAL

nursing care

Sandale Confort

- Confortable.
- Antidérapante.
- Résistants.
- Semelle intérieur amovible.
- En cuir.

Pointures : 36, 37, 38, 39, 40, 41.



BC-101



BC-102

MADE IN PORTUGAL

nursing care



BC-202

Sandale confort en cuir

- Confortable.
- Antidérapante.
- Résistants.
- Semelle intérieur amovible.

Pointures : 36, 37, 38, 39, 40, 41.

MADE IN PORTUGAL

nursing care



BC-302

Sandale confort en cuir

- Confortable.
- Antidérapante.
- Résistants.
- Semelle intérieur amovible.

Pointures : 36, 37, 38, 39, 40, 41.

MADE IN PORTUGAL

nursing care



SABOT - VETEMENTS MEDICAUX

SABOTS MEDICALES EN CUIR



BE-602



BE-601

Sabot basic economic

- Confortable.
- Bride pivotante.
- Résistants.
- Semelle intérieur amovible.
- En cuir.

Pointures : 36, 37, 38, 39, 40, 41, 42, 43, 44, 45.



Sabot basic economic perforé

- Confortable.
- Bride pivotante.
- Résistants.
- Semelle intérieur amovible.
- En cuir.

Pointures : 36, 37, 38, 39, 40, 41, 42, 43, 44, 45.



BE-601-A



BE-602-A



WG4A10



WG4A03



MADE IN PORTUGAL

Sabot en cuir perforé lavable

- Lavable en machine à laver.
- Antistatic.
- Confortable.
- Antidérapante.
- Hygiénique.
- Moderne.
- Résistants.
- Semelle intérieur amovible.
- En cuir.

Pointures : 36, 37, 38, 39, 40, 41, 42, 43, 44, 45.

Sabot orthopedique

- Semelle amovible avec coussin en mémoire de forme pour une distribution optimale du poids.
- Cuir et tissus de haute qualité.
- Hypoallergénique.
- Antibactérien et antimicrobien.
- Sabot arthopédique en Italie de haute gamme.
- Couleur : bleu marine.

Pointures : 36, 37, 38, 39, 40, 41, 42.

ALESSIA



SABOT - VETEMENTS MEDICAUX



MADE IN PORTUGAL



WALK

Chaussure diabétique

- Prévient ulcère causé par la pression et friction.
- Forme correct pour des pieds diabétique.
- Cuir naturel.
- Chaussures entièrement rembourrées.
- Semelle intérieur amovible soulage les pressions.
- Antidérapante.

Pointures : 36, 37, 38, 39, 40, 41.

CHAUSSURES MEDICALES EN CUIR



MADE IN PORTUGAL



MARIA-11

Chaussure diabétique

- Plus d'espace libre au niveau des orteils.
- Soutien accru aux chevilles et aux talons.
- Dotée de stabilisateurs pour éviter le risque de l'irritation et des plaies.
- Facile à y insérer une orthèse plantaire.
- Semelle intérieure amovible.
- Ajustable à la forme du pieds avec velcro.
- Sans couture / Large ouverture / Antidérapant.

Pointures : 36, 37, 38, 39, 40, 41.

- Couleurs disponibles :  

Nouveau

Nouveau



Chaussure diabétique

LIRIO

- Confortable grâce à la semelle préformée à l'anatomie de la voûte plantaire.
- Chaussure de qualité légère et en cuir synthétique durable.
- Semelle anti-dérapante procurant une grande sécurité de marche.
- Absorbant les chocs : semelle intermédiaire pour une atténuation des chocs.
- Doublure : perforée.
- Chaussette : Perforée+PU.

Pointures : 36, 37, 38, 39, 40, 41.

- Couleurs disponibles :  



MADE IN PORTUGAL

Chaussure diabétique

MOVE

- Prévient ulcère causé par la pression et friction.
- Forme correct pour des pieds diabétique.
- Cuir naturel.
- Chaussures entièrement rembourrées.
- Semelle intérieur amovible soulage les pressions.
- Antidérapante.

Pointures : 41,42,43,44,45.

- Couleurs disponibles :  



Nouveau





SABOT - VETEMENTS MEDICAUX

CHAUSSURES MEDICALES



WG-103

Chaussure cuir lavable

- Lavable en machine à laver
- Confortable
- Hygiénique
- Résistants
- En cuir
- Antistatic
- Antidérapante
- Moderne
- Semelle intérieur amovible.

Pointures : 36, 37, 38, 39, 40, 41, 42, 43, 44, 45.

FeetPAD®



OF-1100



Chaussure Thérapeutique BELLE-ÎLE

- Chaussure grand confort d'ouverture large.
- Système de fermeture en polyamide avec une longue sangle réglable.
- une semelle souple en caoutchouc naturel, modérément antidérapant et antiglisse pour limiter le risque de chute en avant.

Indications:

- Empies prononcés, Hallux valgus, Oignons.
- Pied rhumatismal et / ou arthritique, Métatarsalgie.

Pointures : 36, 37, 38, 39, 40, 41, 42.

Chaussure Thérapeutique NOIRMOUTIER

- Chaussure très confortable pour les pieds sensibles.
- Il dispose de deux systèmes de verrouillage, l'un sur la languette et l'autre sur le dos, pour une ouverture complète, Modèle haut jusqu'à la cheville.

Indications:

- Pieds très larges, empeines prononcées. doigts de griffe, orteils en marteau. dureté, callosités.
- Hallux valgus - Oignons. maladies de l'ongle, Œdème postopératoire bandages épais pieds rhumatismaux et / ou arthritiques. métatarsalgie.

Pointures : 37, 38, 39, 40, 41, 42, 43, 44.



OF-1500



FeetPAD®



OF-1200



Chaussure Thérapeutique MOLÈNE

- Chaussure confortable avec système de fermeture réglable et grande ouverture pour une adaptation parfaite à la taille du pied.
- Pas de coutures à l'avant-pied, idéal pour les pieds opérés.

Indications:

- Pieds très larges, empeines prononcées, doigts de griffe, orteils en marteau.
- Hallux valgus - oignons, pied rhumatismal et / ou arthritique.
- Métatarsalgie. postopératoire.

Pointures : 36, 37, 38, 39, 40, 41, 42.

SABOT - VETEMENTS MEDICAUX



VETEMENTS MEDICAUX 



SOFI 4741-01



SOFI 4741-02

Tunique femme SOFI

- Tunique pour femme moderne et classic.
- Encolure en V.
- Manches courtes style KIMONO.
- 4 Poches discret plaquees.
- Fente cote.

Disponibles en 2 couleurs :



Tailles disponibles : S , M , L , XL , XXL.



LINA 1105-01

Pyjama pour femme LINA

- Notre nouveau pyjama LINA classic avec un rendu fonctionnel et un style professionnel.
- Une coupe ajustée et un col V moderne, faits pour répondre aux besoins de vos journées les plus folles.
- Demi manches.
- 3 Poche discret plaquees.
- Disponibles en 2 couleurs :



Tailles disponibles : S , M , L , XL , XXL.

LINA 1105-03



LINA 1105-02





SABOT - VETEMENTS MEDICAUX



VETEMENTS MEDICAUX

OPTIMUM
PREMIUM HEALTHCARE PRODUCTS
Innovation For Everyone

MAX 2543

Pyjama pour homme MAX

- Notre nouveau pyjama **MAX** pour homme conçu pour vous apporter confort et liberté de mouvement grâce au tissu technique choisi avec soin combiné à une coupe moderne.
- Demi manches.
- 3 Poche discret plaquées.
- Disponibles en 3 couleurs :



Tailles disponibles : S , M , L , XL , XXL.



PYJAMA UNISEX

Pyjama pour homme/Femme UNISEX

- Encolure en V
- Manches courtes KIMONO.
- 3poches plaquées.
- Fente cote.
- Unisex.
- Disponibles en 7 couleurs :



Tailles disponibles : S , M , L , XL , XXL.



JAN 1389-01

OPTIMUM
— PREMIUM HEALTHCARE PRODUCTS —
Innovation For Everyone

ELZA 348-01



Blouse pour homme JAN /femme ELZA

- les plus belles tenues blanches que vous porterez...
- Desingé uniques et chics à l'image de votre profession.
- Col tailleur.
- Manches longues.
- 2 poches plaquées.

Tailles disponibles (ELZA) : M , L , XL.

Tailles disponibles (JAN) : M , L , XL.

Blouse pour Femme

- Col tailleur.
- Manches langues.
- 3 Poches plaquées.
- Bouton pression.

Tailles disponibles : S , M , L , XL .

Blouse pour Homme

- Col tailleur.
- Manches langues.
- 3 Poches plaquées.
- Bouton classic.

Tailles disponibles : S , M , L , XL .

BLOUSE HOMME



BLOUSE FEMME



CONSOMMABLE MEDICAL



133 | Consommables Divers
135 | Conteneur Pour Dechets



www.mslabo.ma

CONSOMMABLE MEDICAL



CONSOMMABLES DIVERS



Spéculum vaginal jetable

- OP-VS2M : taille (M).
- OP-VS2L : taille (L).



Poche à urine

- OP-UB2-20 : Sac à urine stérile avec robinet pour une fermeture pratique et hygiénique d'une seule main.



Clamp ombilical

- OP-UC2:5CM 1 seul crochet .
- OP-UC4:5,8CM double crochets.



Masque à oxygène

- OP-OM2 : Masque à oxygène taille (M).
- OP-OM3 : Masque à oxygène taille (L).
- OP-OM4 : Masque à oxygène taille (XL).



Masque de nébulisation

- OP-NM2 : Masque de nébulisation (M).
- OP-NM3 : Masque de nébulisation (L).
- OP-NM4 : Masque de nébulisation (XL).

Seringue jetable

- OPS-2,5ml/22 : Seringue 2,5ml 22GX 1/2 Boite 100
- OPS-5ml/21 : Seringue 5ml 21GX 1/2. Boite 100
- OPS-10ml/21 : Seringue 10ml 21GX 1/2. Boite 100
- OPS-20ml/21 : Seringue 20ml 21GX 1/2. Boite 50
- OPS-50ml/21 : Seringue 50ml 21GX 1/2. Boite 25

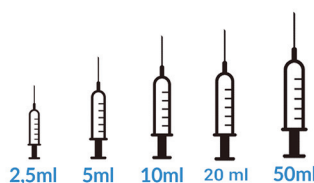



CONSOMMABLES DIVERS

Nouveau



Destructeur d'aiguille

Le BK -HXJI est conçu pour fondre rapidement (3 Sec) et avec une facilité extrême les aiguilles.

Etant donné sa puissance, il détruit n'importe quel virus et bactérie. Il préserve le praticien des piqûres accidentelles.

Equipé avec un petit tiroir extractible pour recueillir le matériel de rebut.

Caractéristiques générales :

Fonctionnement simple et fiable.

Nettoyage facile.

Rapide : temps de destruction moins de 4 s.

Alimentation tension nominale AC 220 V + 22 V 50 Hz.

Puissance : 80 VA.

Intensité : 2/1.5 A.

Niveau de bruit <= 50 dB.

Insufflateur (kit de réanimation)

Insufflateur manuel sert à insuffler dans les voies respiratoires comme de l'oxygène.

Cet instrument va alors permettre une excellente assistance ventilatoire manuelle que ce soit au niveau d'un adulte, d'un enfant ou d'un nourrisson en choisissant toutefois le modèle adéquat selon la capacité du ballon et la taille des masques.

L'insufflateur TW , en silicone autoclavable est caractérisé par une résistance inspiratoire et expiratoire très faible, un espace mort minimal et une absence de fuites mesurables.

Constitué de :

Un ballon compressible auto gonflable.

Une valve d'admission.

Une valve de non ré-inhalation.

Un masque d'insufflation en silicone.

Réservoir d'oxygène.

Ref. disponibles :

TW-8121 : PEDIATRIE.

TW-8141 : NEONATAL.

TW- 8131 : ENFANT.

TW-8111: ADULTE.

Nouveau



CONSOMMABLE MEDICAL



CONTENEUR POUR DECHETS



Conteneur pour déchets médical

Conteneur déchet jetable round.

Ref. Disponibles :

- DISPO-1: 1L .

Dimensions :

- DISPO-3:3L.

Dimensions :

Couleur disponible :Jaune.

Nouveau



Conteneur pour déchets médical

Conteneur dechet jetable carré.

Ref. Diponibles :

- DAILY-5: 5L .

Dimensions :5L .

- DAILY-7: 7L.

Dimensions : 7L.

Couleur disponible :Jaune.

Nouveau



Nouveau



Conteneur pour déchets médical

Conteneur déchet jetable carré.

Ref. Diponibles :

- SC-30-MONO: 30L .

Dimensions :

- SC-50-MONO: 50L .

Dimensions :

- SC-60-MONO: 60L .

Dimensions :

Couleur disponible : Noir.



MEDICAL ET PHARMACIE



- 137 | Produits nouveaux née
- 138 | Protections et rééducation kiné
- 139 | Boîtes de secours
- 140 | Produits divers



www.mslabo.ma



beurer
health and well-being



Tire lait électrique

BY-40

- Très confortable grâce à 10 niveaux de stimulation et 10 niveaux de pompage.
- Ecran à éclairage très clair, afficher la durée d'utilisation.
- Fonction mémoire pour un mode individuel optimal.
- Adaptateur pour biberons **Avent et NUK** :
- Le tire-lait peut également être utilisé avec ces biberons.



beurer
health and well-being

Double tire lait électrique

BY-70

- Très confortable grâce à 10 niveaux de stimulation et 10 niveaux de pompage.
- Ecran à éclairage très clair.
- Afficher la durée d'utilisation.
- Fonction mémoire pour un mode individuel optimal.
- Adaptateur pour biberons **Avent et NUK** :
- Le tire-lait peut également être utilisé avec ces biberons.

PRODUITS NOUVEAUX NES



beurer
health and well-being

Tire-lait manuel

BY-15

- Agréable et doux grâce à ses 2 niveaux de tirage.
- Pour un tirage occasionnel ou en déplacement.
- Léger et simple à manipuler.
- Adaptateur pour biberons **Avent et NUK** :
- Le tire-lait peut également être utilisé avec ces biberons.



beurer
health and well-being

Chauffe biberon - nourriture

BY-52

- Chauffage et conservation au chaud Avec affichage LED pour une lecture claire de la température.
- Réchauffage doux et régulier des aliments pour bébé.



beurer
health and well-being

Sterilisateur de biberon a vapeur

BY-76

- Rapide et hautement efficace avec affichage LED du temps de stérilisation restant.
- Désinfecte jusqu'à 6 biberons en 7min.





MEDICAL ET PHARMACIE

PROTECTIONS ET REEDUCATION-KINE

Protege a platre

- **CastProtect** est un protège-plâtre 100% étanche, transparent pour se laver et se baigner avec un plâtre ou un bandage en toute sûreté, Bras Jambes, coudes ou genoux, **CastProtect** s'adapte à toutes les morphologies.
- Parfaitement hermétique, permettant ainsi l'immersion complète du membre plâtré ou bandé.
- **CastProtect** est facile à utiliser, pratique, Hygiénique, confortable.
- Sans Latex et réutilisable.

Adulte

La main	OP-330131	34.5 x 22cm.
Bras court	OP-330231	57 x 23.5cm.
Bras long	OP-330331	63 x 43.5cm.
Pieds	OP-330631	32.5 x 35.5cm.
Demi-Jambe	OP-330531	66 x 43.5cm.

Enfant

Bras Medium	OP-330230	48.5 x 24cm.
Jambe Medium	OP-330530	44 x 34.5cm.



OPTIMIUM
PREMIUM HEALTHCARE PRODUCTS
Innovation For Everyone



OPTIMIUM
PREMIUM HEALTHCARE PRODUCTS
Innovation For Everyone

Pochettes gel chaud-froid

OP-7501P

- Soulage naturellement la douleur.
- Utilise a chaud ou a froid et offre a ceux qui le préfèrent une excellente solution de thérapie naturelle.
- Retient la chaleur ou la fraîcheur pendant au moins 45 - 60min.
- Réutilisable.
- **Dimensions disponibles** : OP7550PM : (26x10,5cm) - OP7551P S : (15x10cm).



CORYSAN
SOCIEDAD ANONIMA

Attelle de ZIMMER

1056

Attelles pour doigt en aluminium avec un revêtement en mousse.

Indication : immobilisation des phalanges

Tailles disponibles:

- 50 cm x 1,5 cm.
- 50 cm x 2 cm.
- 50 cm x 4 cm.
- 50 cm x 5 cm.

OPTIMIUM
PREMIUM HEALTHCARE PRODUCTS
Innovation For Everyone



Balle de rééducation

EGG-BALL

- Fabriquées en polyuréthane de différentes compressions.
- Traitements des lésions traumatiques des os et des tendons de la main.
- Lésions neurologique, arthropie post-immobilisation traumatisme de l'irrigation sanguine.
- Rééducation de stress.

Compressions disponibles :

- Ferme
OP-8804
- Medium
OP-8803
- Souple
OP-8802
- Extra-souple
OP-8801



BOITES DE SECOURS

Boite de secours - vide

OP-BS02

- L'ABS est ultra résistant, il rend le coffret de secours incassable et étanche.
- Il est comparable au métal.
- Il y a également un joint d'étanchéité pour protéger le contenu de la trousse de secours.
- Son support mural vous permettra de la placer dans emplacement idéal pour l'utiliser au plus vite en cas d'urgence.
- Vous pourrez remplir cette trousse de premiers secours avec des pansements, des couvertures de survie, des bandages etc...
- **References disponibles :**
- OP-BS02 : Dimension 37cm x 25cm x 9cm.
- OP-BS03 : Dimension 37cm x 32cm x 9cm.

OPTIMUM
PREMIUM HEALTHCARE PRODUCTS
Innovation For Everyone



Armoire de secours portable - vide

OP-BS01

- Trousse en injection plastic , Son design permet de l'accrocher au mur ainsi que l'utiliser comme un kit portable grâce au poignet intégrée dans la partie supérieure.
 - **Jusqu'à 10 compartiments à l'intérieur :**
4 sont fixes et 6 convertibles qui permettent d'adapter l'armoire a différents besoins.
 - Double fermeture a pression qui garantie le verrouillage de l'armoire lors du transport.
 - Le matériel nécessaire pour la fixation au mur est inclus.
Emballage individuel en boîte de carton.
- Dimension : 42cm x 27cm x 14,5cm.**



OPTIMUM
PREMIUM HEALTHCARE PRODUCTS
Innovation For Everyone

Sac à dos d'urgence

254

- Trousse fabriqué en nylon rouge de grande capacité.
- Spécialement conçu pour une utilisation professionnelle en cas d'urgence et de premiers secours.
- 7 compartiments intérieurs et 6 extérieures, toutes avec fermeture éclair.
- **Dimension: 28cm x 52cm x 14cm.**





PRODUITS DIVERS

THERMOHYGROMÈTRE

HM-22

- Grand écran très lisible.
- Affichage de la température, de l'humidité relative, de la date et de l'heure.
- Plage de mesure de la température: $-10\text{ }^{\circ}\text{C}$ à $50\text{ }^{\circ}\text{C}$ / $14\text{ }^{\circ}\text{F}$ à $122\text{ }^{\circ}\text{F}$.
Précision de mesure : $\pm 1\text{ }^{\circ}\text{C}$ ($0\text{ }^{\circ}\text{C}$ à $+40\text{ }^{\circ}\text{C}$), $\pm 2\text{ }^{\circ}\text{C}$ ($-10\text{ }^{\circ}\text{C}$ à $0\text{ }^{\circ}\text{C}$, $+40\text{ }^{\circ}\text{C}$ à $+50\text{ }^{\circ}\text{C}$).
- Plage de mesure de l'humidité de l'air : de 20 % à 95 %
Précision de mesure : $\pm 5\%$ HR (40 % à 80 %), $\pm 8\%$ HR (20 % à 40 % et 80 % à 95 %).
- Conversion $^{\circ}\text{C}/^{\circ}\text{F}$.
- Avec fonction minuteur : réglable par touches sensibles avec signal sonore.
- À poser sur une surface plane avec l'appui déplaçable ou au mur avec la suspension.



La qualité de l'air en un coup d'œil – précis et polyvalent



beurer
health and well-being



Air ambiant bienfaisant de Beurer



APPAREIL SOULAGEANT LES PIQÛRES D'INSECTES

BR-60

- Le dispositif BR 60 de Beurer a été conçu pour soulager les piqûres d'insectes instantanément sans produit chimique, grâce à la chaleur.
- La chaleur accélère le processus de guérison et de cicatrisation.
- Convient aux femmes enceintes, aux enfants (en auto-application à partir de 12 ans) et aux personnes allergiques.
- 2 programmes disponibles :
- Programme 1: 3 secondes pour la première application et les personnes à la peau sensible.
- Programme 2: 6 secondes pour les applications régulières.
- Plaque chauffante en céramique à chauffage rapide.
- Design moderne et pratique, appareil compact (9,5 cm) et léger (24 g).



 PRODUITS DIVERS
 

beurer
 health and well-being

Amplificateur auditif
HA-20

- Idéal pour les déficients auditifs.
- Contour d'oreille ergonomique.
- Amplifie le volume de tous les sons.
- 3 embouts pour s'adapter au conduit auditif de chacun.
- Batterie de rechange incluses.
- **Amplification** : 40 dB max.
- Déconseillée pour une longue durée. **ceci n'est pas une prothèse auditive.**

Bock à Lavement Souple Complet
905050

- Destiné à faire des irrigations du côlon, tout particulièrement en période de jeûne ou de cure de détoxification.
- Équipé d'un tube d'alimentation transparent en plastique et élastique sans latex (environ 141 cm) et d'un petit robinet pour régler l'arrivée d'eau durant le lavement.

- 2 embouts : vaginal (14,5 cm) et anal (7 cm).
- Capacité de 2L avec échelle graduée.

Thermomètre frigo
904008

- 45 °C.
- Usage en pharmacie d'officine.
- Pour la bonne conservation des vaccins et serums au frigo.

beurer
 health and well-being

Amplificateur auditif
HA-50

- Idéal pour les déficients auditifs.
- Ajustement confortable derrière l'oreille (discrèt).
- Amplifie le volume de tous les sons internes et externes.
- Volume réglable.
- 3 blocs de tailles différentes pour s'adapter le mieux à l'oreille.
- Batterie de remplacement.
- **Amplification** : 40 dB max. **Audio maximale** : 128 dB max.
- Gamme de fréquences : 100 - 6000 Hz. **ceci n'est pas une prothèse auditive.**

OPTIMUM
 PREMIUM HEALTHCARE PRODUCTS
 Innovation For Everyone

Garrots - tourniquet
OP-601

- Les tourniquets (garrots) ou « attaches » sont utilisés pour « attacher » et restreindre la circulation sanguine dans la veine, facilitant l'injection.
- **Dimension**: 400x25mm.

Bassin de lit en plastique
FS665B

- Bassin de lit en plastique avec poignée.

Urinal mixte
FS664

- Urinal mixte homme/femme avec poignée, bouchon et adaptateur féminin. capacité 1L.

SANTE & BIEN ETRE



- 143 | Diffuseur d'arome.
- 144 | Purificateur d'air - Ventilateur.
- 145 | Lampe infrarouge.
- 146 | Appareils de massage électriques.
- 151 | Ceinture de musculation.
- 152 | Chauffage flexible.
- 155 | Gamme beauté

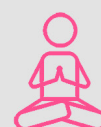



DIFFUSEUR D'AROME



beurer

Diffuseur d'arome

LA-30

- Pulvérisation microfine avec technologie d'humidification ultrasonique.
- Adapté pour les huiles aromatiques solubles dans l'eau.
- Extrêmement silencieux : utilisable dans la chambre à coucher.
- Haute sécurité de fonctionnement grâce à la basse tension 24V.
- Adapté aux pièces jusqu'à env. 15 m² ou dans l'environnement direct de l'utilisateur.
- Capacité du réservoir : 100 ml.
- Arrêt automatique lorsque le réservoir est vide.
- Nettoyage facile et minimum.
- Adaptateur secteur 24 V fourni.

Diffuseur d'arome

LA-20

- Pulvérisation microfine avec technologie d'humidification ultrasonique.
- nique.
- Adapté pour les huiles aromatiques solubles dans l'eau.
- Eclairage à LED avec lumière changeante -
- Nébulisation possible avec ou sans lumière.
- Extrêmement silencieux : utilisable dans la chambre à coucher.
- Haute sécurité de fonctionnement grâce à la basse tension 24V.
- Adapté aux pièces jusqu'à env. 10 m² ou dans l'environnement direct de l'utilisateur.
- Capacité du réservoir : 80 ml.



Diffuseur d'arome

LA-40

- Atomisation ultrasonique micro-fine.
- Avec une lumière LED changeante.
- Convient aux pièces jusqu'à 20 m².
- Fait de porcelaine et de vrai bambou.
- Calme et économe en énergie - seulement 12 watts.
- Convient au parfum ambiant avec des huiles aromatiques solubles dans l'eau.
- Vaporisation à deux niveaux possible, avec et sans lumière.
- Taille du réservoir: 180 ml.
- Arrêt automatique lorsque le réservoir est vide.
- Fonction de minuterie: 1, 3, 7 heures ou fonctionnement continu.

Aromathérapie à domicile

 Pour des pièces jusqu'à 20 m²



SANTÉ ET BIEN ÊTRE

PURIFICATEUR D'AIR - VENTILATEUR

Ventilateur à 3 niveaux

LV 200

Nouveau

- Flux d'air rafraîchissant grâce au ventilateur.
- Avec 3 modes de fonctionnement (Basic, Nature, Sleep).
- Fonction minuteur intégrée (1 à 15 secondes).
- Flux d'air rafraîchissant grâce au ventilateur.
- Utilisation simple directement sur l'appareil ou via la télécommande.
- Affichage pratique de la température actuelle.
- Déplacement aisé grâce à la poignée de transport.
- Angle d'oscillation : environ 50 degrés.
- Hauteur des lamelles : 46 cm.
- Câble extra long : 2,5 m.



beurer

Déplaçable à volonté - câble extra long et télécommande

Avec télécommande

Longueur de câble XL 2,5 m



Ventilateur compact

LV-50

Nouveau

- Refroidissement et humidification de l'air par ventilation et par principe d'évaporation.
- Le petit compagnon de l'été, avec une poignée pour un transport plus simple.
- Bouteille servant de réservoir d'eau amovible.
- Compact et portable : idéal au bureau comme à la maison.
- Refroidit jusqu'à 4 heures (au niveau maximum).
- Niveau d'eau de la bouteille visible.
- Utilisable également comme ventilateur sans bouteille d'eau.
- Hygiénique grâce à la bouteille et aux filtres d'évaporation interchangeables.



beurer



Nouveau



beurer

Purificateur d'air

LR-500

- Capteur PM 2.5 – détecte les particules fines d'une taille de 2,5.
- Nettoyage supplémentaire grâce à une lumière ultraviolette activable.
- Affichage de la température ambiante et de l'humidité.
- Fonction de minuterie manuelle (1-24 h).
- Pour les pièces d'une taille allant jusqu'à env. 106 m²
- **Fonction automatique** : adapte la puissance de nettoyage à l'air ambiant.
- **Mode nuit** : fonctionnement silencieux avec panneau de commande éteint.
- Indicateur de changement de filtre.



Purificateur d'air

LR 210

- Pour un air ambiant sain pendant votre sommeil.
- Les personnes sujettes aux allergies vont enfin pouvoir respirer.
- Nettoyage de l'air grâce à un système de filtre à trois couches.
- 99,5% des particules (ex. bactéries, virus, particules fines et pollen) peuvent être filtrées.
- Nettoyage de l'air plus intense grâce à la fonction ionique activable.
- Pour des pièces jusqu'à 15 m².
- 3 niveaux de puissance.
- Filtre interchangeable avec affichage de changement du filtre.
- Durée de vie du filtre : env. 4 320 heures de fonctionnement.



beurer



LAMPE INFRAROUGE

Lampe infrarouge

IL-11

- Ampoule simple.
- Design exclusif.
- Écran réglable : 5 positions d'inclinaison.
- Produit médical.
- Peut être utilisée en cas de rhumes, tension, douleurs musculaires.
- 100 watts.



Lampe infrarouge

IL-21

- Lumière infrarouge intense.
- Design exclusif.
- Écran réglable : 5 positions d'inclinaison.
- Produit médical.
- Peut être utilisée en cas de rhumes, tension, douleurs musculaires.
- Ampoule en verre pressé.
- 150 watts.



Lampe Infrarouge avec réglages

IL-35

- Chaleur bienfaisante.
- Ampoule en verre pressé.
- Minuteur électronique à 3 niveaux avec affichage LED.
- Fonction arrêt après expiration du temps réglé sur le minuteur.
- Design exclusif.
- Écran réglable : 5 positions d'inclinaison.
- 150 watts.



Lampe Infrarouge avec réglages

IL-50

- Peut être utilisée en cas de rhumes, tension, douleurs musculaires.
- Vitre en verre céramique.
- Champ d'irradiation 30 x 40 cm, câble de 2 m.
- Changement de tube possible de façon indépendante.
- Avec minuteur 15 min et arrêt automatique.
- Ventilation active anti-surchauffe.
- Protection contre la surchauffe, 300 Watts.



SANTÉ ET BIEN ÊTRE

APPAREILS DE MASSAGE ÉLECTRIQUES

Appareil thermo massage

MG-21

- Bien-être et détente.
- 3 accessoires de massage.
- Appareil de massage manuel avec massage par vibrations.
- 2 niveaux de fonction.
- Massage à chaleur infrarouge.
- Effet en profondeur grâce à la chaleur infrarouge.
- 6 watts.

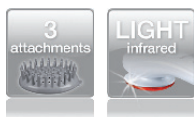

beurer



Appareil thermo massage

MG-40

- Massage vibrant séparé.
- Massage à chaleur infrarouge.
- Effet en profondeur grâce à la chaleur infrarouge.
- Poignée anti-dérapante réglable.
- Tête rotative pour une utilisation pratique.
- 4 accessoires de massage interchangeables inclus.
- Interrupteur à 3 niveaux.
- 10 watts.



beurer

Appareil thermo massage

MG-70

- Massage avec une poignée : pour les parties inaccessibles du dos et des jambes.
- Massage uniquement avec la tête de massage : pour une application directe et plus puissante.
- Lanière avec fermeture en Velcro : s'adapte à toutes les tailles.
- Chaleur infrarouge pouvant être activée séparément.
- Intensité de massage réglable en continu.
- Interrupteur à 3 niveaux.
- 2 accessoires de massage amovibles.
- Poignée ergonomique anti-dérapante pour une manipulation simple et sûre.
- 22 watts.



beurer





APPAREILS DE MASSAGE ÉLECTRIQUES



Appareil de massage par tapotement

MG-510

- Massage par tapotement bien-être et puissant.
- Pour la détente des muscles et la régénération après le sport.
- 5 positions d'intensité de massage.
- 4 embouts interchangeables avec fixation rotative pour une tenue plus sûre et une manipulation simple.
- 2 niveaux de fonction (massage par tapotement, massage par tapotement avec embout chauffant).
- Poignée amovible.

Batterie intégrée, temps de charge env. 3 heures.

22,5 watts.



beurer



Appareil thermo massage PRO

MG-100

- Massage par tapotement en profondeur pour la détente.
- Pour une utilisation parfaite seul ou à deux 4 programmes de massage.
- Chaleur infrarouge pouvant être activée séparément.
- Vitesse de massage réglable sur 5 positions.
- 2 embouts de massage interchangeables.
- Structure extérieure en aluminium sablé.
- 2 poignées antidérapantes.
- Poignée ergonomique anti-dérapante pour une manipulation simple et sûre.
- Env. 20 W



beurer



Nouveau

Appareil thermo massage PRO

MG-135

- Le coussin de massage a été développé selon la technique du massage shiatsu japonais.
- Massage détente à réglage multiple pour les épaules, la nuque, le dos et les jambes.
- Forme de coussin universelle.
- Avec housse amovible lavable.
- Fonction lumière et chauffage.
- 4 têtes de massage shiatsu rotatives par paires.
- Rotation à droite/à gauche.
- Avec câble d'alimentation extra long.



beurer





SANTÉ ET BIEN ÊTRE

APPAREILS ET FAUTEUIL DE MASSAGE ÉLECTRIQUES

Ceinture de massage corps

Nouveau

MG-153

- Utilisations polyvalentes et ponctuelles.
- Massage Shiatsu bien-être.
- Utilisation ciblée pour les zones difficiles à atteindre des épaules et de la nuque.
- Utilisation facile grâce à l'élément de réglage situé sur l'appareil.
- 2 sens de massage au choix.
- Prise en main pratique.
- Utilisation sans les mains possible avec la fixation au corps.
- Avec prolongateur de ceinture.
- Fonction lumière et chauffage., arrêt automatique.
- Env. 12w.



beurer



Fauteuil de massage électrique

MC-5000

- Fonction de scan corporel automatique.
- 3 programmes de massage automatiques au choix Relax, Refresh, Therapy.
- Composition personnalisée du programme de massage possible.
- Massage shiatsu, par tapotement, par friction et par roulement.
- Massages ponctuels et partiels.
- Massage des zones réflexes du pied.
- Intensité du massage au choix.
- Massage par pression d'air réglable séparément pour les zones de l'assise, des mollets et des pieds.
- Dossier et repose-pied à réglage automatique.
- Position de détente; fonction d'allonge verticale.



beurer



APPAREILS DE MASSAGE ÉLECTRIQUES



Nouveau

Housse de siège shiatsu

MG-330

- Système de massage à 4 têtes – rotation par paire.
- Têtes de massage 4D simulées à la main dans la nuque.
- Fonction spot.
- 2 niveaux d'intensité.
- Zone de la nuque réglable en hauteur et en inclinaison.
- Utilisation simple avec commande manuelle.
- Coquilles ergonomiques Forme du siège.
- Utilisation sur toutes les assises avec profondeur d'assise et dossier suffisants.
- Boîtier de dossier fixe.
- Tissu confortable et de haute qualité.
- Matériau facile à entretenir.
- Couleurs disponibles :



beurer

Masseur de pieds Beurer

FM-90

- Puissant et apaisant Shiatsu et massage de pression d'air pour la plante des pieds et des talons.
- Fonction de chaleur, peut être sélectionné séparément.
- Choix de 3 programmes de massage prédéfinis.
- Massage de compression d'air avec 3 niveaux d'intensité.
- Housse amovible et lavable (lavage à la main).
- Convient aux chaussures jusqu'à la pointure 46.
- Afficheur de fonctions avec LED de couleur.



beurer



beurer

Appareil pressothérapie

FM-150

- Massage revitalisant par compression.
- Favorise la circulation sanguine et soulage les jambes lourdes et fatiguées.
- Préviend les varices et varicosités.
- Atténue les tensions musculaires.
- Massage par pression d'air avec coussins d'air qui se gonflent et se dégonflent.
- Intensité de massage réglable en continu.
- Gonflage alternatif des brassards pour jambes.
- Avec fonction de dégonflage – pour un vide rapide du coussin d'air.
- Avec fonction minuteur 10/20/30 min.
- Manipulation simple avec commande manuelle.
- Adaptation individuelle du brassard pour jambes à l'aide de la fermeture auto-agrippante.
- Utilisation sur secteur ou sur batterie possible.





SANTÉ ET BIEN ÊTRE

APPAREILS DE MASSAGE ÉLECTRIQUES

Pistolet de massage

MG-180

- L'appareil de massage musculaire MG 180 de Beurer contribue à l'activation et à la régénération grâce à un massage musculaire ciblé.
- 6 embouts de massage permettent une utilisation personnalisée.
- Sa forme ergonomique et ses poignées ergonomiques facilitent son utilisation.
- Massage musculaire ciblé pour la stimulation et la régénération des muscle.
- 4 niveaux d'intensité.
- Jusqu'à 3 200 impulsions par minute.
- Avec poignée ergonomique pour une manipulation facile.
- Applicable à toutes les parties musculaires.
- Voyant LED pour l'affichage de l'état de la batterie et du niveau d'intensité.
- Forme ergonomique.
- Batterie lithium-ion pour jusqu'à 3 heures d'autonomie.



beurer

Nouveau



beurer

Nouveau



Pistolet de massage

MG-99

- Le pistolet de massage élégant permet de détendre les tensions de manière ciblée. Le pistolet de massage séduit par sa légèreté
- et sa forme ergonomique pour un traitement confortable.
- 5 niveaux d'intensité.
- 4 embouts de massage pour une utilisation individuelle.
- Massage puissant et bienfaisant des points de déclenchement.
- Lampes à LED pour l'affichage de l'état de la batterie et du niveau d'intensité.
- Batterie lithium-ion pour une utilisation jusqu'à 5 h.





CEINTURE DE MUSCULATION-CARDIOFRÉQUENCEMÈTRE

2
Electrodes

beurer

Ceinture de musculation abdominale

EM-32

- Entraînement accompagné des muscles abdominaux, régénération.
- Particulièrement simple à utiliser.
- Universelle, pour un tour de ventre compris entre 70 et 130 cm.
- 5 programmes (22 - 31 minutes), intensité ajustable de 0 à 40.
- Tension de sortie : 70 V p-p pour 500 Ohm de charge.
- Courant de sortie : 140 mA p-p pour 500 Ohm de charge.
- Fréquence de sortie : 30 - 80 Hz.
- Largeur du pouls : 200 us par phase.

4
Electrodes

beurer

Ceinture de musculation abdominale

EM-37

- Particulièrement simple à utiliser.
- Ceinture abdominale flexible avec fermeture Velcro.
- Ecran LCD avec symboles clairs.
- 5 programmes (22 à 31 minutes).
- 5 programmes (22 - 31 minutes), intensité ajustable de 0 à 40.
- Indicateur de temps avec temps restant.
- Tension de sortie : 70 V p-p pour 500 Ohm de charge.
- Courant de sortie : 140 mA p-p pour 500 Ohm de charge.
- Fréquence de sortie : 30 - 80 Hz.



beurer

Muscle Booster

EM-22

- Coussin EMS abdominal pour une utilisation sur les abdominaux.
- Coussin EMS pour bras/jambes pour une utilisation au niveau des bras et des jambes.
- Matériau en silicone souple et doux.
- Électrostimulation des muscles abdominaux et des muscles des bras et des jambes.
- Ensemble coussin EMS 3 pièces.
- 1 électrode abdominale et 2 électrodes pour bras/jambes.
- Arrêt automatique.
- Intensité réglable (15 niveaux).



beurer

Cardiofréquencemètre

PM-25

- Mesure de la fréquence cardiaque avec la précision d'un ECG.
- Transfert analogique.
- Zone d'entraînement individuelle et alarme.
- Durée d'entraînement inférieure/supérieure à la zone programmée.
- Fréquence cardiaque moyenne (AVG), Fréquence cardiaque maximale (MAX).
- Consommation calorique en kcal.
- Masse grasse brûlée en g/oz, étanche (30 m).
- Ceinture pectorale avec sangle flexible
- Trousse de rangement.



SANTÉ ET BIEN ÊTRE



CHAUFFAGE FLEXIBLE



beurer

Bouillotte Moderne Électrique

HK-44

- Coussin chauffant en polaire doux en forme de bouillotte sans eau.
 - Respirant, souple et agréable sur la peau.
 - 3 niveaux de température.
 - Arrêt automatique au bout d'env. 90 minutes.
 - Chauffe rapidement.
 - BSS (système de sécurité Beurer).
 - Réglage électronique de la température.
 - Interrupteur amovible.
- Lavable en machine jusqu'à 30°C.
- Oko-Tex : les textiles utilisés pour cet appareil correspondent aux hautes exigences écologiques humaines de la norme Oko-Tex Standard 100, comme l'a démontré l'institut de recherche. 100 watts.



beurer

Chauffe-pieds massant

FWM-45

- Une doublure chaude et douce en peluche enveloppe les pieds pendant un confortable massage.
- La chaleur et le massage peuvent être réglés séparément.
- 2 réglages de température.
- 2 niveaux de massage (massage - apaisant et revigorant).
- Doublure amovible en peluche, lavable à la main.
- Convient également pour les grandes pointures.
- Env. 15 W.
- Élément chauffant intégré avec réglage de la température.

Coussin pour canapé

HK-48

- Coussin réversible.
- Surface ultra-moelleuse.
- Respirant.
- Souple et agréable sur la peau.
- Chauffe rapidement.
- 3 niveaux de température.
- Système de sécurité Beurer (BSS).
- Arrêt automatique après env. 90 min.
- Réglage de la température électronique précis.
- Niveaux de température éclairés.
- Interrupteur amovible.
- Housse avec corps chauffant intégré.
- Coussin intérieur (non lavable).
- Housse : lavable en machine à 30 °C.

Nouveau



beurer



Chaleur douillette pour des heures agréables

Super moelleux



OEKO-TEX® 100



SANTÉ ET BIEN ÊTRE



CHAUFFAGE FLEXIBLE



Coussin chauffant XL

HK-42

Nouveau



- Respirant.
- Souple et agréable sur la peau.
- Chauffe rapidement.
- 3 niveaux de température.
- Arrêt automatique après env. 90 min.
- Réglage de la température électronique précis.
- Niveaux de température éclairés.
- Interrupteur amovible.
- Corps chauffant super moelleux.
- Corps chauffant : lavable en machine à 30 °C.

Doux et chauds, une océan de fleurs pour faire de beaux rêves



Matelas chauffant double

TS-23



- Respirant.
- 3 niveaux de température.
- Système de sécurité Beurer (BSS).
- Niveaux de température éclairés.
- Interrupteur amovible.
- Dessus : non-tissé, dessous : non-tissé.
- Lavable en machine à 30 °C.
- Öko-Text 100.



beurer

Matelas chauffant double

TS-26

- 3 niveaux de température lumineuses.
- Dessous en rembourrage.
- Alimentation amovible.
- Lavable en machine à 30°C.
- Protection contre la surchauffe BSS.
- Pour 2 personnes.
- Dimensions du produit : 150 x 140 cm.
- 2x60 watts.



beurer





SANTE ET BIEN ETRE

CHAUFFAGE FLEXIBLE



beurer

Matelas chauffant

UB-53

- Taille normale environ 150 x 80 cm.
- Dessus : coton, Dessous : non-tissé .
- 3 réglages de température.
- Positions de commutation lumineuses.
- Interrupteur amovible.
- 60 watts.
- **Oko-TEX** : les textiles utilisés pour cet appareil correspondent aux hautes exigences écologiques humaines de la norme Oeko-Tex Standard 100, comme l'a démontré l'institut de recherche Hohenstein.

Matelas chauffant

UB-56

- Taille normale environ 150 x 160 cm.
- Dessus : peluche, dessous : non-tissé
- 3 réglages de température.
- Positions de commutation lumineuses.
- 2 interrupteurs pour 2 zones chauffantes individuelles.
- 60 watts.
- **Oko-TEX** : les textiles utilisés pour cet appareil correspondent aux hautes exigences écologiques humaines de la norme Oeko-Tex Standard 100, comme l'a démontré l'institut de recherche Hohenstein.



beurer

Couverture chauffante

HD-75

- Fibre polaire confortable.
- 6 réglages de température.
- Affichage lumineux de fonction.
- Réglage électronique de la température.
- Arrêt automatique au bout d'env. 3 heures.
- BSS (système de sécurité Beurer).
- Alimentation amovible.
- Lavable en machine jusqu'à 30°C.
- Dimensions du produit : 180 x 130 cm.
- Env. 100W.



beurer

Gamme Beaute



Miroir cosmétique éclairé

Avec chargeur power bank

BS 39

- Miroir de poche éclairé.
- Chargeur powerbank 3 000 mAh intégré pour recharger smartphones, tablettes, liseuses, etc.
- Lumière LED claire et régulière.
- 2 surfaces réfléchissantes : normal/grossissement 3 fois.
- Diamètre de la surface réfléchissante : 7 cm.
- Avec câble micro USB pour le chargeur powerbank.
- Fonction de recharge via 1 port de sortie USB: 1 x 5 V/2,4 A.



Miroir sur pied éclairé

Avec miroir magnétique supplémentaire

BS 45

- Avec voyant lumineux LED.
- Surface du miroir avec capteur tactile.
- Avec miroir magnétique supplémentaire avec grossissement 5 fois.
- Fonction variateur en continu.
- Avec coque de conservation pratique.
- Grande surface réfléchissante : 17,5 x 17,5 cm.



Miroir sur pied éclairé

Compact avec zoom 5x

BS 49

- Design blanc mat.
- Lumière LED claire à 12 LED.
- Chrome de qualité.
- 2 surfaces réfléchissantes pivotantes : normal/grossissement 5 fois.
- Diamètre de la surface réfléchissante : 11 cm.
- Fonctionnement avec piles.

Brosse visage en silicone FC-49 Visage



- Design ergonomique en silicone.
- 2-en-1: Massage et nettoyage des pores en profondeur.
- Favorise un teint lisse et uniforme.
- Stimule la circulation sanguine au niveau du visage.
- 15 niveaux d'intensité.
- Matière en silicone agréable sur la peau.
- Pour tous types de peau.
- 3 zones de soin pour un nettoyage personnalisé.
- Arrêt automatique après 15 min.
- Fonctionnement sur batterie - approx. 4h d'autonomie (au niveau d'intensité 15).
- Temps de charge approx. : 2h.

Brosse cosmetique FC-45 Visage

- Avec rotation à 2 niveaux.
- Indice IPX-7 : étanche pour une utilisation dans la douche et la baignoire.
- 2 vitesses.
- Interrupteur Marche/Arrêt éclairé avec indication du fonctionnement.
- Indicateur de niveau des piles lorsqu'elles sont presque vides.
- Anneau de suspension pour un rangement pratique.
- Embout de brosse doux inclus.
- Fonctionnement avec piles.



Accessoires

2 vitesses

Rotation oscillante

Accessoires

Rotation

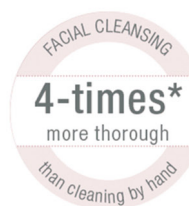

beurer



Accessoires

3 vitesses

2 niveaux de fonction

Station de charge

Étanche

Rotation

Brosse cosmetique FC-65 Visage

beurer

- 2 niveaux de fonction : vibrant et pulsant
- Efficace dès les premières 24 heures
- 2 niveaux de fonction : vibration pour un nettoyage particulièrement doux et pulsation pour un nettoyage en profondeur pour un grain de peau lisse et doux.
- Indice IPX-7 : étanche pour une utilisation dans la douche et la baignoire
- Affichage de la batterie lithium-ion
- Embout de brosse doux inclus
- Avec minuteur de 1 minute (3 x 20 s) pour une utilisation précise adaptée à chaque zone cutanée
- Fonctionnement sur batterie

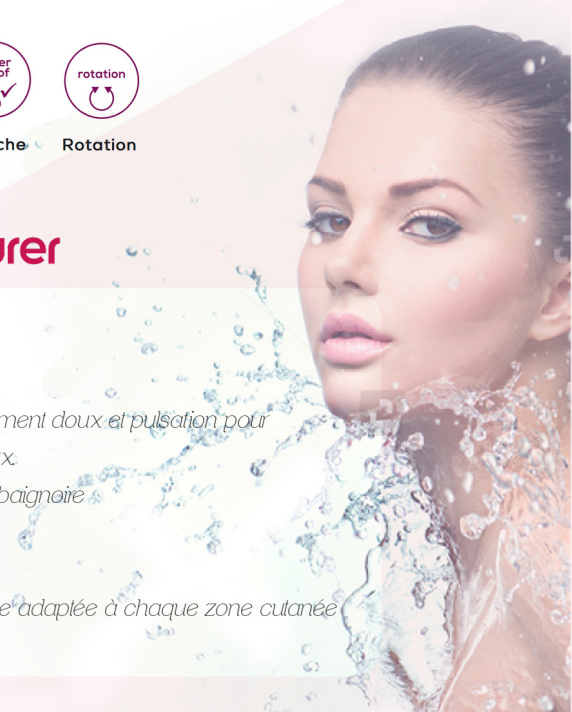



Ouvre les pores, nettoie et soigne – pour un grain de peau affiné



beurer

Sauna facial

FS-50

- Appareil à vapeur en aluminium de haute qualité.
- Embout sauna facial pour les soins cosmétiques du visage.
- Ouvre les pores pour un meilleur nettoyage.
- Hydrate la peau.
- Embout vapeur pour l'inhalation par la bouche et le nez.
- Récipient à parfum pour l'utilisation d'arômes.
- Sortie de vapeur réglable en continu.
- 2 niveaux de puissance.
- Fonctionnement sur secteur.



Nettoyeur de pores

FC-41

- Nettoyage des pores en profondeur grâce à la technologie de vide.
- Multifonction grâce aux 3 embouts différents.
- Nettoyage des pores en profondeur grâce à la technologie de vide.
- Combat efficacement les impuretés de la peau et favorise une apparence saine de la peau du visage.
- Avec écran LCD pour afficher l'état de la batterie et le niveau d'intensité.
- 5 niveaux d'intensité.
- 3 embouts amovibles en différentes tailles.
- Adapté à tous les types de peau.



Accessoires



Accessoires



Écran LCD



5 vitesses

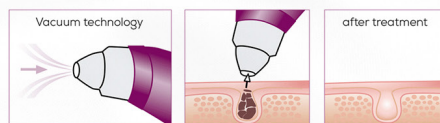

beurer

Brosse pour le corps

Nettoyage et massage pour une peau douce comme de la soie

FC-25

- Avec poignée pour une application aisée dans le dos
- Avec deux embouts de brosse pour une utilisation en profondeur
- Étanche (IPX 7) : utilisable sous la douche et dans la baignoire
- Nettoyage en profondeur pour une peau nettement plus douce et rayonnante
- Avec rotation à deux vitesses
- Deux vitesses
- Tête de massage amovible pour un nettoyage facile
- 2 embouts de brosse : pour tous les types de peaux et pour un gommage en profondeur
- Fonctionnement à piles



beurer



Embouts



2 vitesses



Rotation



Étanche



Bain de pieds aromatique

FB-35

beurer

- Thérapie aromatique détente.
- Filtre aromatique pour l'utilisation de produits de bain.
- 3 fonctions : massage par vibrations, massage bouillonnant, maintient l'eau à température.
- Points de lumière infrarouge bien-être.
- 16 aimants intégrés pour l'utilisation des champs magnétiques.
- 3 embouts pédicure interchangeable avec fixation pratique.
- Rouleaux amovibles pour massage de réflexologie plantaire.
- Pieds en caoutchouc antidérapants.
- Paroi double pour une meilleure isolation thermique.
- Convient jusqu'à la pointure 44.



beurer

Bain bouillonnant

FB-65

- Massage détente par vibrations et bouillonnant.
- Réglages de massage manuels.
- Double paroi pour une meilleure isolation thermique.
- Protection anti-éclaboussures au design bois chaleureux.
- 3 zones de température pour une expérience de bien-être parfaite.
- Écran tactile Premium.
- Picots et rouleaux extra larges pour un massage relaxant de la plante des pieds.
- Pieds en caoutchouc antidérapants avec enrouleur de câble.
- Utilisable jusqu'à la pointure 51.

Kit de manucure pédicure

Manucure et pédicure sans câble dérangerant

MP 64

beurer

- Appareil à batterie puissante pour une utilisation sans fil flexible avec Lumière LED.
- Pour des mains et des pieds soignés/3 vitesses, rotation à droite/à gauche.
- 10 embouts de qualité inclus : Cône saphir et cône feutre, disque saphir, gros et fin, fraise cylindre, fraise flamme, fraise saphir et fraise à aiguille, ponceuse de come saphir, ponceuse de come aux cristaux marins.
- Embouts adaptés pour les personnes atteintes de diabète.
- Embout de protection contre la poussière d'ongles inclus.



Épilation longue durée IPL

IPL-5500

beurer

- Appareil compact pour une épilation longue durée IPL6).
- idéal pour le traitement des petites zones du corps difficiles d'accès
- Avec mode « Auto-Flash » intégré pour une utilisation rapide et agréable.
- Jusqu'à 200 000 impulsions lumineuses.
- Sécurité unique grâce au capteur 2-en-1 de type de peau et de contact.
- Filtre UV intégré / 3 niveaux d'intensité.
- Pour le visage, les bras, les jambes, les aisselles et le maillot ainsi que le dos, la poitrine et le ventre.
- Ne convient pas aux peaux foncées ni aux poils particulièrement clairs/blancs.
- Fonctionnement sur secteur.

LONG-LASTING
Silky soft
wonderfully smooth
HAIR REMOVAL

Up to
200.000
light pulses



Long-lasting
hair removal



Épilation longue durée IPL

IPL-5800

- Appareil compact pour une épilation longue durée IPL6.
- Idéal pour le traitement des petites zones du corps difficiles d'accès.
- Avec mode « Auto-Flash » intégré pour une utilisation rapide et agréable.
- Surface lumineuse de 3,1 cm² pour une utilisation précise.
- Jusqu'à 600 000 impulsions lumineuses.
- La lumière pulsée intense (IPL) désactive la repousse des poils.
- Jusqu'à 50 % de poils en moins après seulement 3 ou 4 séances.
- Sécurité unique grâce au capteur 2-en-1 de type de peau et de contact.
- Filtre UV intégré/3 niveaux d'intensité.
- Pour le visage⁵, les bras, les jambes, les aisselles et le maillot ainsi que le dos, la poitrine et le ventre.
- Ne convient pas aux peaux foncées ni aux poils particulièrement clairs/blancs.
- Fonctionnement sur secteur.

ÉPILATION
Une peau douce
et soyeuse
LONGUE DURÉE

Jusqu'à
600.000
impulsions
lumineuses

Épilation
longue durée*

* Résultats longue durée pour plusieurs mois

Une puissance élevée et un design
pratique – pour une peau d'une
douceur de rêve

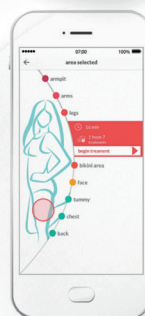

beurer



beurer

Épilation longue durée IPL

IPL-8500

- Appareil sans fil pour une épilation longue durée IPL6.
- Surface lumineuse de 4,5 cm² pour une utilisation particulièrement rapide.
- Avec embout de précision inclus (2 cm²) pour le visage et le maillot.
- Jusqu'à 300 000 impulsions lumineuses.
- La lumière pulsée intense (IPL) empêche la repousse des poils.
- Jusqu'à 50 % de poils en moins après seulement 3 ou 4 séances.
- Sécurité unique grâce au capteur 2-en-1 de type de peau et de contact.
- Filtre UV intégré / 6 niveaux d'intensité.
- Pour le visage⁵, les bras, les jambes, les aisselles et le maillot ainsi que le dos, la poitrine et le ventre.
- Ne convient pas aux peaux foncées ni aux poils particulièrement clairs/blancs.
- Environ 550 impulsions lumineuses/temps de recharge : environ 2 heures.

LONG-LASTING
Silky soft
wonderfully smooth
HAIR REMOVAL

Up to
300,000
light pulses

Long-lasting
hair removal*

* Long-lasting results over several months



Épilation longue durée IPL

IPL-8800

- Appareil compact pour une épilation longue durée IPL6.
- idéal pour le traitement des petites zones du corps difficiles d'accès
- Tolérance cutanée testée dermatologiquement(1).
- Avec mode « Auto-Flash » intégré pour une utilisation rapide et agréable.
- Jusqu'à 600 000 impulsions lumineuses.
- Jusqu'à 50 % de poils en moins après seulement 3 ou 4 séances.
- Sécurité unique grâce au capteur 2-en-1 de type de peau et de contact
- Filtre UV intégré.
- 3 niveaux d'intensité.
- Pour le visage⁵, les bras, les jambes, les aisselles et le maillot ainsi que le dos, la poitrine et le ventre.
- Ne convient pas aux peaux foncées ni aux poils particulièrement clairs/blancs.
- Fonctionnement sur secteur.

beurer

ÉPILATION
Une peau douce
et soyeuse
LONGUE DURÉE

Jusqu'à
600.000
impulsions
lumineuses

Épilation
longue durée*



Cellulite releazer compacte

Toutes les fonctionnalités dans une version plus compacte

95005

- Réduction de la cellulite – Efficacité prouvée scientifiquement¹⁾
- Pour des courbes sensiblement lisses et fermes¹⁾
- Massage par vibrations pour le raffermissement des tissus profonds
- 2 programmes de massage/ 3 niveaux d'intensité
- Voyant de contrôle pour afficher la vitesse et l'état de la batterie
- Autonomie : environ 10 heures d'utilisation²⁾
- Durée de charge : 3,5 heures de recharge.
- Arrêt automatique après 15 min.
- Poignée antidérapante avec surface Soft Touch.
- 4 surfaces de traitement (surface lisse, surface avec picots, bord émoussé et bord pointu).



Favorise la circulation sanguine



Étanche



Massage doux par vibrations

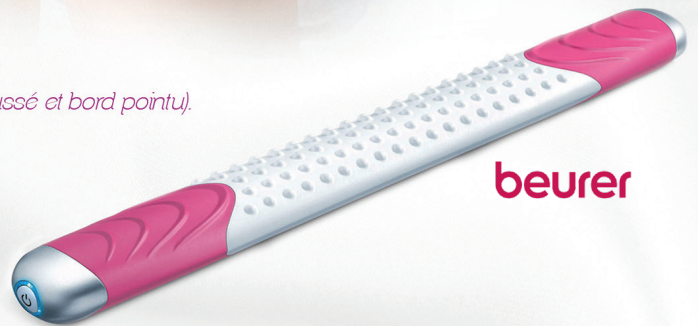

beurer



beurer
health and well-being

Massage anti-cellulite

Pour une peau sensiblement plus ferme

CM 50

beurer

- Massage efficace du tissu conjonctif.
- Pour une peau sensiblement plus ferme.
- Favorise l'irrigation sanguine de la peau et du tissu sous-cutané.
- Utilisation facile à la maison.
- Poignée réglable individuellement.
- Forme ergonomique.
- Rouleaux de massage amovibles pour un nettoyage facile.
- 2 positions d'intensité de massage.
- Fonctionnement sur secteur.



Forme ergonomique



Flexible



Massage efficace du tissu conjonctif

PESES PERSONNE



162 | Pèse-personne Mécanique
163 | Pèse-personne Électronique





PESES PERSONNE

PESE-PERSONNE MÉCANIQUE - ÉLECTRONIQUE

MS50



Pèse Personne Mécanique

- Pèse-personne mécanique (sans piles).
- Affichage analogique.
- Pèse-personne à très grand cadran.
- Grande surface d'appui facile à nettoyer.
- Surface antidérapante.
- Graduation de 1 kg.
- Portée de 135 kg.
- Peut être utilisé sans piles.



beurer

Pèse-personne en verre

- Pèse-personne en verre a une LED magique l'affichage invisible n'apparaît que pendant la mesure.
- Semelle sécurisée grâce à la surface antidérapante.
- Surface élégante avec structure de carreaux mate.
- Affichage blanc facile à lire.
- Affichage matriciel moderne.
- Technologie de mise en marche: démarrage rapide.
- Arrêt automatique, indicateur de surcharge.
- Capacité de poids: 180 kg.
- Taille des chiffres: 27 mm.

GS 235



beurer

BF220



beurer

Pèse-personne impédancemètre

- Ce pèse-personne possède un très grand écran LCD avec éclairage bleu et un plateau de pesée en verre solide.
- Grand écran LCD avec éclairage bleu.
- Poids, graisse et eau corporelles, taux de muscle, masse osseuse.
- Électrodes en acier inoxydable brossé.
- 5 niveaux d'activité.
- Mémoires utilisateur : 10.
- Arrêt automatique, affichage en cas de surcharge.
- Taille des chiffres : 40 mm.
- **Capacité de charge : 180 kg.**

PESES PERSONNE



PÈSE PERSONNE ÉLECTRONIQUE



Pèse-personne en verre

- Écran XL rétroéclairé moderne pour une meilleure lisibilité
- Grand plateau de pesée en verre de sécurité
- Mise en marche : démarrage rapide
- Arrêt automatique
- Affichage en cas de surcharge
- Dimensions : 31 x 31 x 2,8 cm
- Taille des chiffres : 39 mm
- Capacité de charge très élevée jusqu'à 200 kg

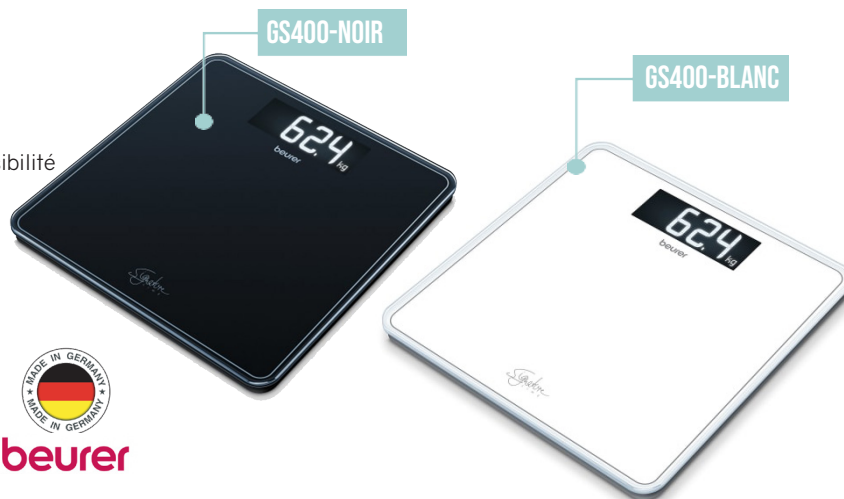

beurer



Pèse-personne en verre WOOD - SLATE

- Eclairage blanc accrocheur de l'écran.
- Avec affichage LCD XXL.
- Taille des chiffres : 40 mm.
- Plateau de pesée en verre de sécurité.
- Ultraplats : seulement 1,9 cm.
- Sélecteur kg/lb/st.
- Portée de 150 kg.
- Graduation : 100 g.
- Démarrage et arrêt automatiques.
- 2 piles CR 2032 de 3V fournies.



beurer



Pèse-Bébé Électronique

- Pèse-bébé avec surface de pesée profilée.
- Grand écran LCD très lisible: 75 x 30 mm.
- Taille des chiffres : 23 mm.
- Fonction de stabilisation automatique et manuelle pour peser les bébés gigoteurs.
- Nettoyage facile et minimum.
- Fonction tare.
- Graduation 5 g.
- Usage domestique.
- Portée de 20 kg.



beurer

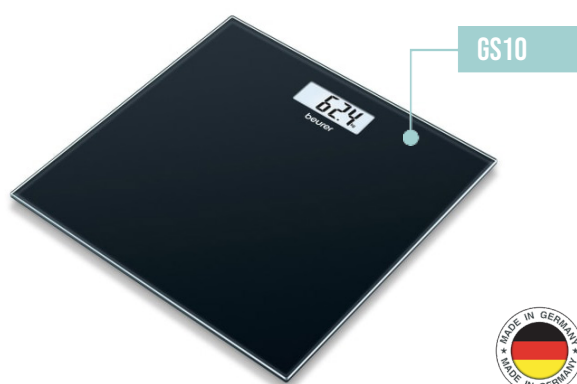

Pèse personne en verre

- Ultra-plate avec une hauteur de seulement 19 mm.
- Particulièrement facile à ranger.
- Affichage LCD bien lisible.
- Ultra-plat : seulement 1,9 cm.
- Mécanisme de mise en marche : Quick Start.
- Arrêt automatique, affichage en cas de surcharge.
- Capacité de charge : 180 kg.



beurer

ACCESSOIRES DIVERS



165 | Accessoires divers



www.mlslabo.ma

ACCESSOIRES DIVERS



570793

Spéculums auriculaires souples

- Spéculums auriculaires à usage unique compatibles avec otoscope vidéo sans fil - otoscreen.
- Boîte de 500 pcs.



570798

Spéculums auriculaires souples

- Spéculums auriculaires à usage unique compatibles avec otoscope vidéo sans fil - otoscreen.
- Boîte de 250 pcs.



311130

**Poire spengler**

- Poire noire pour tensiomètre spengler.

RN-43

**Masque de réanimation**

- En silicone transparent pour permettre une bonne visibilité à l'intérieur du masque.
- Autoclavable.

60108

**Kit accessoires pour nébuliseur IH18**

- Embout pour la bouche.
- Ampoule.
- Masque enfant et adulte.
- Filtre de rechange.
- Tuyau de raccord.

60103

**Kit accessoires pour nébuliseur IH21**

- Embout pour la bouche.
- Ampoule.
- Masque enfant et adulte.
- Filtre de rechange.
- Tuyau de raccord.



ACCESSOIRES DIVERS

KOSG-017



Filtre caisson

- Filtre d'entrée d'air pour le concentrateur:
- OPTIMOX 5
- OPTIMOX 5N.

KOSG-022

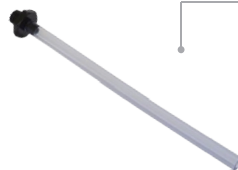

adaptateur pour humidificateur

- Adaptateur indispensable pour humidificateur d'oxygène.
- Il permet de connecter l'humidificateur au concentrateur d'oxygène.

162067



Ampoule pour lampe infrarouge

- Pièce de rechange pour lampe d'infrarouge 100w.

162620

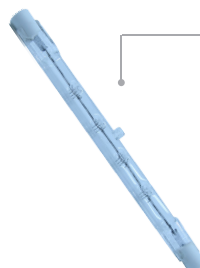

Ampoule pour lampe infrarouge

- Pièce de rechange pour lampe d'infrarouge.300w

AC-005/AC07



Pédal pour aspirateur

- Pièce de rechange pour l'aspirateur, OP-AC 07.

AC-002/AC05



Filtre HEPA pour aspirateur

- Fourni avec un masque en silicone n°3 et valve (40 cm).
- Volume: 500 ml.

AC006/AC07



Bocal d'aspiration en verre

- Pièce de rechange pour aspirateur chirurgical .
- Capacité : 2,5L.

AC-006/AC05



Bocal d'aspiration en plastique

- Pièce de rechange pour aspirateur chirurgical .
- Capacité : 1L.

ACCESSOIRES DIVERS



Batterie pour scooter

Roue en caoutchoc
pour chaise classique

Poignet pour bequille



Sous aisselle pour bequille



Vis pour canne anglaise



Pot pour garde robe

Brassard pour tensiomètre
électronique

Filtre LR200



OPTI-BAR

Barboteur

- Conçu pour maintenir un certain degré d'humidité de l'oxygène délivré par un concentrateur d'oxygène.



OP-ACC010

Filtre d'admission

- Le filtre d'admission s'utilise avec les concentrateurs :
 - OPTIMOX 5
 - OPTIMOX 5N.

Informations Pratiques

Conditions générale de ventes

Nom client : -----

Nom societe : -----



Service clients

- Le service clients est à votre disposition pour répondre à toutes vos questions :
 - Du **lundi au vendredi** de 09h00 à 13h00 et 15h00 à 19h00.
 - Le **samedi** de 09h00 à 13h00.



Comment passer vos commandes ?

- Par téléphone : 00 212 539 99 57 57.
- Par télécopie : 00 212 539 71 56 48.
- Par e-mail : commercial@mislabo.ma.
- Par site web : www.mislabo.ma. (en créant un compte sur notre site web vous aurez accès a nos tarifs)



Procédure de commande et de paiement

- Produits** : veuillez indiquer le nom du produit, sa référence, sa taille, sa couleur ainsi que la quantité souhaitée.
- Modalité de paiement** :
 - En espèces (dirham marocain) au maroc - (en Euro) pour l'export.
 - Soit par chèque bancaire barré non endossable libellé au nom de MEDICAL LABORATOIRE SERVICE, avec entente préalable.Si vous choisissez le règlement par virement bancaire , votre commande ne sera validée et donc expédiée qu'après réception de votre règlement par nos services financiers. Aucun escompte ne sera accordé sauf entente préalable et promotion.
- Sauf stipulation express contraire figurant dans la commande, nous nous réservons la possibilité d'effectuer des livraisons partielles, avec facturation partielle correspondante.
- Les produits demeurent la propriété de MEDICAL LABORATOIRE SERVICE jusqu'au paiement complet du prix. Nous vous rappelons qu'au moment où vous prenez possession physiquement des produits commandés, les risques de perte ou d'endommagement des produits vous sont transférés.
- Conformément aux dispositions prévues par la législation marocaine en vigueur, les marchandises vendues restent propriété de MEDICAL LABORATOIRE SERVICE jusqu'au paiement intégral. Nonobstant cette clause, la charge des risques est automatiquement transférée à l'acheteur dès sa prise de possession des marchandises.



Prix produits :

- Les prix des articles sont à titre indicatif , ils peuvent être modifiés en cours d'année sans préavis . Nos prix, s'entendent toutes taxes comprises, départ de notre magasin. Ils sont révisables en cas de variations des taux de changes, frais de transport, droit de douane, etc ...



Livraisons et expéditions :

Délai d'expédition	24H (si vous passer votre commande avant 17:00h par téléphone/ fax ou bien notre site web) *région Rabat-Casa*
Délai de livraison	48H (dépend de la destination) en de hors de Rabat -Casa
Frais de port	Les frais de port sont calculés en fonction des produits et sont à la charge de l'acheteur. Tous les acheminements sont assurés par le réseau de distribution choisit par MEDICAL LABORATOIRE SERVICE. La facture attestant votre achat est jointe à votre colis.



Emballages

- Nos livraisons se font conformément aux pratiques en vigueur en matière d'emballage, conditionnement.



Transfert de propriétés - risques

- La vente est réputée conclue dès que les marchandises quittent notre entrepôt, quel que soit le mode de livraison prévu.
- En conséquence la matériel vendu voyage au risque et périls de l'acheteur. Il n'est pas assuré par nos soins pour les risques inhérents au transport : il appartient à l'acheteur de s'assurer et de se retourner contre le transporteur en cas de détérioration, perte, vol, ou tout autre incident qui pourrait survenir, et de souscrire en conséquence, au besoin, une assurance complémentaire.

Informations Pratiques

Conditions générales de ventes



Garanties :

- Nos produits sont dotés d'une garantie de minimum de 6 mois à partir de la date d'achat, contre tous défauts de matériaux et de fabrication (Les défauts d'études, d'installations et d'applications inadaptées ne sont pas couverts par cette garantie).
- La garantie n'intervient qu'à titre de bon fonctionnement de l'appareil, toutes rayures ou bosses ainsi que des chocs ne peuvent rentrer dans les vices cachés.
La garantie couvre uniquement le matériel et non pas les accessoires tel que (sondes, capteurs, câblages, télécommandes, batterie...)
- **La garantie sera annulée dans les cas suivants :**
 - Si vous modifiez ou changez certaines données de la garantie ou du justificatif d'achat.
 - Si vous manipulez ou réparez l'appareil sans consentement du service Technique.
 - Si vous n'avez pas la facture ou le justificatif d'achat.



Pratique de renvoi et d'échange :

- Pour toute tentative de retour, veuillez envoyer un mail au service qualité à l'adresse suivante : reclamations@mislabo.ma , qui traitera votre demande dans les 48 heures.
- Veuillez inclure dans votre e-mail les informations suivantes :
Votre nom, le numéro de commande, la date d'achat et une description détaillée du problème que vous avez rencontré. Si possible, veuillez également joindre une photo ou une vidéo du produit défectueux.
- **Retour d'Article neuf :**
Sous un délai maximum de 24 h, article complet, non utilisé, état neuf, dans emballage d'origine intacte, pas ouvert ni manipulé. Remboursement à 100%, à exception des frais de port et frais de retour et de manipulation.
- **Retour Article utilisé :**
Emballage ouvert, article utilisé, manipulé, incomplet (accessoires manquants), mauvais usage, etc. **(AUCUN REMBOURSEMENT NE SERA ADMIS)**
Nous n'acceptons aucune demande de retour pour les articles orthopédique, liés à l'hygiène personnel ou fabriqués sur mesure ou sur commande spéciale.



Formations concernant nos produits :

- Nos équipes sont à votre disposition pour dispenser une formation sur l'ensemble de nos produits au sein de votre établissement. Veuillez adresser votre demande au service commercial@mislabo.ma



Compétence juridictionnelle

- Tout litige né de l'application ou de l'interprétation des présentes sera porté devant le tribunal compétent de **Tétouan**.

